

**Istruzioni per l'uso**  
**Lavabiancheria**

**Manual de instrucciones**  
**Lavadora**

**WE 170 P**



**Electrolux**  
PROFESSIONAL

## INDICE

1. INFORMAZIONI DI SICUREZZA.....	3
2. DESCRIZIONE DEL PRODOTTO.....	8
3. PRIMA DI UTILIZZARE L'ELETTRODOMESTICO.....	10
4. PANNELLO DEI COMANDI.....	10
5. PROGRAMMI.....	13
6. OPZIONI.....	15
7. IMPOSTAZIONI.....	15
8. UTILIZZO QUOTIDIANO.....	16
9. CONSIGLI E SUGGERIMENTI UTILI.....	20
10. PULIZIA E CURA.....	22
11. RISOLUZIONE DEI PROBLEMI.....	26
12. APERTURA D'EMERGENZA DELL'PORTA.....	28
13. DATI TECNICI.....	29
14. CONSIDERAZIONI SULL'AMBIENTE.....	29

## PENSIAMO A TE

Grazie per aver acquistato un elettrodomestico Electrolux Professional. Hai scelto un prodotto che ha alle spalle decenni di esperienza professionale e innovazione. Ingegnoso ed elegante, è stato progettato pensando a te. Quindi, in qualsiasi momento lo utilizzi, avrai la certezza di ottenere sempre i migliori risultati. Benvenuto in Electrolux Professional.

Visita il nostro sito web [www.electroluxprofessional.com/mypro/](http://www.electroluxprofessional.com/mypro/) per:



Ricevere consigli, scaricare i nostri opuscoli, eliminare eventuali anomalie, ottenere informazioni sull'assistenza e la riparazione:



Per registrare il vostro prodotto e ricevere un servizio migliore:



Acquistare accessori, materiali di consumo e ricambi originali per la vostra apparecchiatura:

## ASSISTENZA CLIENTI E ASSISTENZA TECNICA

Consigliamo sempre l'impiego di ricambi originali.

Quando si contatta il nostro Centro di Assistenza Autorizzato, accertarsi di avere a disposizione i dati seguenti: Modello, numero dell'apparecchio (PNC), numero di serie.

Le informazioni sono riportate sulla targhetta identificativa.

⚠ Avvertenza/Attenzione - Importanti Informazioni per la sicurezza

ℹ Informazioni generali e suggerimenti

♻ Informazioni ambientali

Con riserva di modifiche.

## 1. ⚠️ INFORMAZIONI DI SICUREZZA

Leggere attentamente le istruzioni fornite prima di installare e utilizzare l'apparecchiatura. I produttori non sono responsabili di eventuali lesioni o danni derivanti da un'installazione o un uso scorretti. Conservare sempre le istruzioni in un luogo sicuro e accessibile per poterle consultare in futuro.

### 1.1 Sicurezza dei bambini e delle persone vulnerabili

- Questa apparecchiatura può essere usata da bambini a partire dagli 8 anni e da adulti con limitate capacità fisiche, sensoriali o mentali o con scarsa esperienza o conoscenza sull'uso dell'apparecchiatura, solamente se sorvegliati o se istruiti relativamente all'uso dell'apparecchiatura e se hanno compreso i rischi coinvolti.
- I bambini di età compresa fra i 3 e gli 8 anni e le persone con disabilità diffuse e complesse vanno tenuti lontani dall'apparecchiatura a meno che non vi sia una supervisione continua.
- Tenere lontani dall'apparecchiatura i bambini al di sotto dei 3 anni se non costantemente supervisionati.
- Non consentire ai bambini di giocare con l'apparecchiatura.
- Tenere gli imballaggi lontano dai bambini e smaltirli in modo adeguato.
- Tenere i detersivi al di fuori della portata dei bambini.
- Tenere i bambini e gli animali domestici lontano dall'apparecchiatura quando l'oblò è aperto.
- Se l'apparecchiatura ha un dispositivo di sicurezza per i bambini sarà opportuno attivarlo.
- I bambini non devono eseguire interventi di pulizia e manutenzione sull'apparecchiatura senza essere supervisionati.

## 1.2 Installazione

- Questa apparecchiatura è stata prevista unicamente per un uso commerciale.
- Attenersi alle istruzioni fornite insieme all'apparecchiatura.
- Togliere tutto l'imballaggio e i bulloni per il trasporto.
- Tenere i bulloni di transito in un luogo sicuro. Se l'apparecchiatura va spostata in futuro dovranno essere nuovamente fissati per evitare che il cesto causi danni interni.
- Prestare sempre attenzione in fase di spostamento dell'apparecchiatura, dato che è pesante. Usare sempre i guanti di sicurezza e le calzature adeguate.
- Non installare o utilizzare l'apparecchiatura se è danneggiata.
- Assicurarsi che l'apparecchiatura sia stabile durante il trasporto.
- Assicurarsi che l'apparecchiatura sia scollegata dalla rete elettrica durante le operazioni di installazione, manutenzione e riparazione e che non venga ricollegata fino al termine dei lavori.
- Non installare o utilizzare l'apparecchiatura in ambienti in cui la temperatura è al di sotto di 0°C o all'aperto.
- Assicurarsi che tutti gli standard relativi alla salute e alla sicurezza vengano rispettati quando l'apparecchiatura viene installata in un ambiente commerciale/pubblico.
- L'area di pavimento dove sarà installata l'apparecchiatura deve essere piana, stabile, resistente al calore e pulita.
- Accertarsi che l'aria circoli liberamente tra l'apparecchiatura e il pavimento.
- Le aperture di ventilazione alla base (ove previste) non devono essere ostruite da un tappeto.
- Regolare i piedini per disporre dello spazio necessario tra l'apparecchiatura e la moquette.
- Non installare l'apparecchiatura in un punto dove non è possibile aprire completamente la porta.

- Non collocare un contenitore sotto l'apparecchiatura per raccogliere possibili perdite. Contattare il Centro di Assistenza autorizzato per sapere quali accessori si possono utilizzare.

### 1.3 Collegamento elettrico

- L'apparecchiatura deve disporre di una messa a terra adeguata. Il produttore non è responsabile per le conseguenze dovute a un sistema di messa a terra errato.
- Utilizzare sempre una presa elettrica con contatto di protezione correttamente installata.
- Verificare che i parametri sulla targhetta siano compatibili con le indicazioni elettriche dell'alimentazione.
- Non utilizzare prese multiple e prolunghe.
- Accertarsi di non danneggiare la spina e il cavo.
- Se il cavo di alimentazione è danneggiato, deve essere sostituito dal produttore, dal Centro di Assistenza Autorizzato o da una persona qualificata per evitare situazioni di pericolo.
- Inserire la spina di alimentazione nella presa solo al termine dell'installazione. Verificare che la spina di alimentazione rimanga accessibile dopo l'installazione.
- Non toccare il cavo di alimentazione o la spina di alimentazione con la mani bagnate.
- Non tirare il cavo di alimentazione per scollegare l'apparecchiatura. Tirare sempre dalla spina.
- Solo per il Regno Unito e l'Irlanda: L'apparecchiatura è dotata di spina di alimentazione da 13 A. Se si rendesse necessario cambiare il fusibile della spina di alimentazione, utilizzarne uno da 13 A ASTA (BS 1362).

### 1.4 Collegamento dell'acqua

- Non danneggiare i tubi dell'acqua.

- L'apparecchiatura deve essere collegata correttamente all'impianto idrico con i nuovi tubi forniti. I vecchi tubi non devono essere riutilizzati.
- Prima di eseguire il collegamento a tubi nuovi, tubi non usati a lungo, dove sono stati eseguiti interventi di riparazione o sono stati inseriti dispositivi nuovi (misuratori dell'acqua, ecc.), lasciar scorrere l'acqua fino a che non sarà trasparente e limpida.
- La pressione di esercizio dell'acqua (minima e massima) deve essere compresa tra 0,5 bar (0.05 MPa) e 10 bar (1,0 MPa).
- Verificare che non vi siano perdite visibili durante e dopo il primo uso dell'apparecchiatura.

### 1.5 Utilizzo

- Non modificare le specifiche tecniche dell'apparecchiatura.
- Osservare le istruzioni di sicurezza riportate sulla confezione del detersivo.
- Rispettare il volume di carico massimo di 8 kg (consultare il capitolo "Tabella dei programmi").
- Non appoggiare o tenere liquidi o materiali infiammabili, né oggetti facilmente infiammabili sull'apparecchiatura, al suo interno o nelle immediate vicinanze.
- Accertarsi di rimuovere tutti gli oggetti metallici dalla biancheria.
- Non toccare il vetro dell'oblò quando è in corso un programma. Il vetro potrebbe essere caldo.

### 1.6 Pulizia e cura

- Prima di eseguire qualunque intervento di manutenzione, spegnere l'apparecchiatura ed estrarre la spina dalla presa.
- Non nebulizzare acqua né utilizzare vapore per pulire l'apparecchiatura.
- Pulire l'apparecchiatura con un panno inumidito e morbido. Utilizzare solo detersivi neutri. Non usare

prodotti abrasivi, spugnette abrasive, solventi od oggetti metallici.

## 1.7 Illuminazione interna



AVVERTENZA!

Rischio di lesioni.

- Per quanto riguarda la lampada o le lampade all'interno di questo prodotto e le lampade di ricambio vendute separatamente: Queste lampade sono destinate a resistere a condizioni fisiche estreme negli elettrodomestici, come temperatura, vibrazioni, umidità, o sono destinate a segnalare informazioni sullo stato operativo dell'apparecchio. Non sono destinate ad essere utilizzate in altre applicazioni e non sono adatte per l'illuminazione di ambienti domestici.
- Radiazioni LED visibili: non guardare direttamente il fascio luminoso.
- Per sostituire la luce interna, contattare il Centro di Assistenza autorizzato.

## 1.8 Assistenza

- Per far riparare l'apparecchiatura, rivolgersi a un Centro di Assistenza Autorizzato. Utilizzare solo ricambi originali.
- Tenere presente che la riparazione autonoma o non professionale possono avere conseguenze sulla sicurezza e potrebbero invalidare la garanzia.
- Per quanto riguarda la lampada o le lampade all'interno di questo prodotto e le lampade di ricambio vendute separatamente: Queste lampade sono destinate a resistere a condizioni fisiche estreme negli elettrodomestici, come temperatura, vibrazioni, umidità, o sono destinate a segnalare informazioni sullo stato operativo dell'apparecchio. Non sono destinate ad essere utilizzate in altre applicazioni e non sono adatte per l'illuminazione di ambienti domestici.

## 1.9 Smaltimento

- Staccare la spina dall'alimentazione elettrica e idrica.
- Tagliare il cavo elettrico dell'apparecchiatura e smaltirlo.
- Togliere il blocco porta per evitare che bambini o animali restino intrappolati nel cestello.

## 2. DESCRIZIONE DEL PRODOTTO

### 2.1 Panoramica dell'apparecchiatura

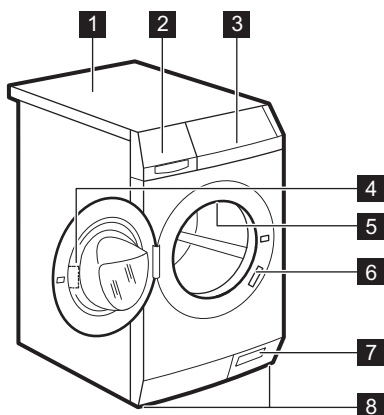

- 1 Piano di lavoro
- 2 Erogatore del detersivo
- 3 Pannello comandi
- 4 Maniglia dell'oblò
- 5 Luce interna
- 6 Targhetta dei dati
- 7 Filtro della pompa di scarico e apertura d'emergenza dell'oblò
- 8 Per mettere in piano l'elettrodomestico

### 2.2 Accessori

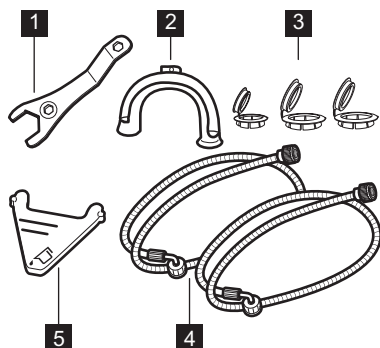

- 1 **Chiave**  
Per rimuovere i bulloni per il trasporto.
- 2 **Supporto di plastica del tubo**  
Per collegare il tubo di scarico al bordo del lavello.
- 3 **Tappi in plastica**  
Per chiudere i fori sul retro del mobile una volta tolti i bulloni per il trasporto.
- 4 **Tubi di carico**  
Per collegare l'apparecchiatura al rubinetto dell'acqua fredda e calda: tubo con tappo blu per l'acqua fredda e tubo con tappo rosso per l'acqua calda.
- 5 **Flap per detersivo liquido**  
Per rallentare il flusso del detersivo liquido.



## 2.3 Disponibile presso il vostro rivenditore autorizzato

**i** Solo l'uso di accessori approvati da Electrolux garantisce la conformità agli standard di sicurezza dell'apparecchiatura. In caso di impiego di ricambi non approvati, i reclami non avranno seguito.

### Kit di installazione in colonna

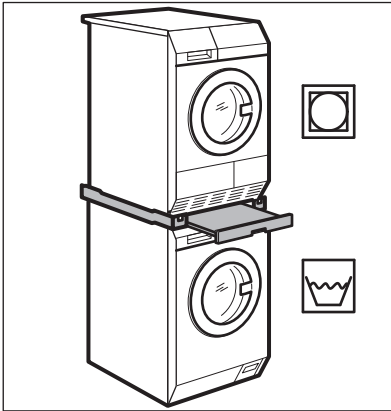

**i** Il kit per l'installazione in colonna può essere usato solo con le asciugabiancheria specificate nel foglietto. Vedere il foglietto allegato. Leggere attentamente le istruzioni fornite con l'accessorio.

### Piedistallo con cassetto

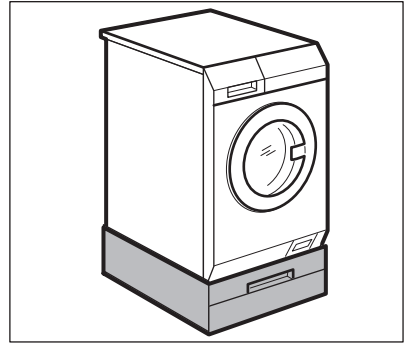

Per posizionare l'apparecchiatura più in alto, ad un'altezza che faciliti l'introduzione e l'estrazione della biancheria.

Il cassetto può essere utilizzato per conservare tutto ciò che riguarda la biancheria come ad es.: asciugamani, prodotti per la pulizia ed altro.

Leggere attentamente le istruzioni fornite con l'accessorio.

### Kit di ancoraggio

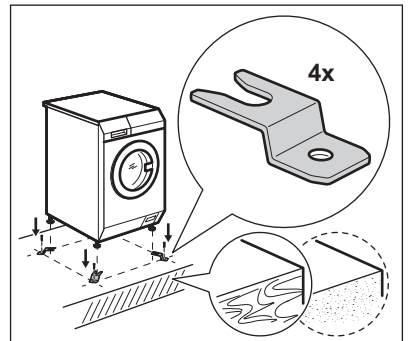

Se si installa l'apparecchiatura su una base di cemento, assicurarsi di aver ordinato il kit di ancoraggio appropriato.

Leggere attentamente le istruzioni fornite con l'accessorio.

## Contenitore del detersivo esterno

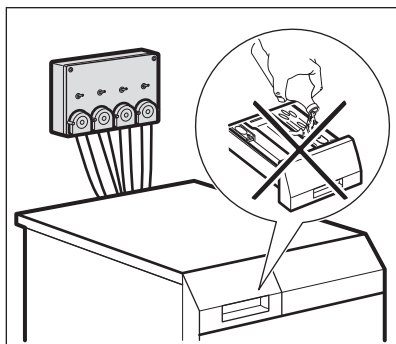

Il detersivo liquido può essere caricato automaticamente da un contenitore esterno.

Leggere attentamente le istruzioni fornite con l'accessorio.

## 3. PRIMA DI UTILIZZARE L'ELETTRODOMESTICO

1. Assicurarsi che tutti i dadi per il trasporto siano stati rimossi.
2. Assicurarsi che i collegamenti elettrici e idrici siano disponibili.
3. Versare 2 litri d'acqua nella vaschetta del detersivo per la fase di lavaggio. Ciò attiva il sistema di scarico.
4. Mettere una piccola quantità di detersivo nella vaschetta per la fase di lavaggio.
5. Impostare e avviare un programma per il cotone alla massima temperatura senza carico. In questo modo si rimuoveranno eventuali residui di lavorazione dal cesto e dalla vasca.

## 4. PANNELLO DEI COMANDI

### 4.1 Descrizione del pannello dei comandi

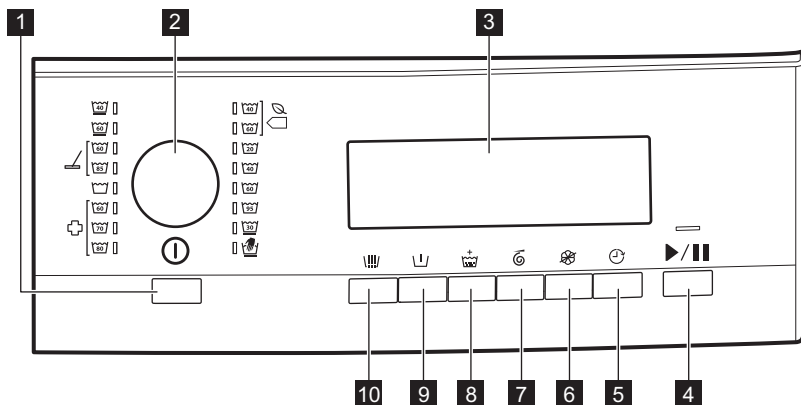

1 Auto Off tasto ①





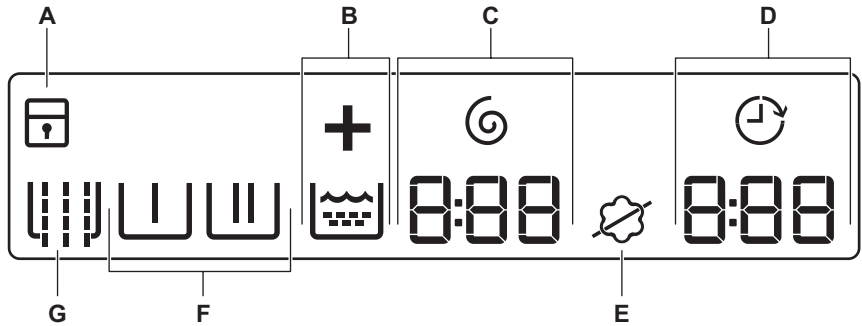

2 Manopola dei programmi









- 3 Display
- 4 Avvio/Pausa (Start/Pause) tasto 
- 5 Avvio posticipato tasto 
- 6 Nessun ammorbidente tasto 
- 7 Durata centrifuga tasto 
- 8 Risciacqui extra tasto 
- 9 Prelavaggio tasto 
- 10 Pre-risciacquo tasto 

## 4.2 Display



















Il display mostra:



A		La Sicurezza bambino è attivata.
		La Sicurezza bambino è disattivata.
B	 	Simbolo Risciacqui extra.  indica la fase di risciacquo e + si illumina quando viene selezionato Risciacqui extra.
C	 	Spia Durata centrifuga e simbolo. La cifra indica i minuti e i secondi.

	 8:88	Spia Avvio posticipato.
	1:25	Durata del programma All'avvio del programma, il tempo diminuisce con intervalli di 1 minuto. La cifra indica le ore e i minuti.
	2h	Partenza ritardata Quando si preme il tasto della partenza ritardata, il display mostra l'ora di avvio corrispondente
D	E20	Codici allarme In caso di malfunzionamento dell'apparecchiatura, il display mostra i codici di allarme. Consultare la sezione "Risoluzione dei problemi".
	E r r	Sul display compare questo messaggio per alcuni secondi quando: <ul style="list-style-type: none"> <li>• non si riesce ad impostare una funzione con il programma di lavaggio</li> <li>• quando si tenta di modificare il programma di lavaggio quando è in funzione.</li> </ul>
		Il programma è terminato.
E		Simbolo ammorbidente: l'apparecchiatura carica l'ammorbidente in modo normale.
		Simbolo Nessun ammorbidente: l'apparecchiatura non carica l'ammorbidente.
<p><b>I simboli delle fasi</b> Quando si imposta un programma, tutti i simboli delle fasi relative al programma si accendono. All'avvio del programma, lampeggia solo il simbolo della fase in corso. Una volta terminata la fase, il simbolo rimane acceso in modo fisso.</p>		
F		Fase Prelavaggio
		Fase di lavaggio
		Fase di risciacquo
		Fase di centrifuga
G		Simbolo Pre-risciacquo

## 5. PROGRAMMI

### 5.1 Tabella dei programmi

Programma Gamma di temperatura 1)	Carico massimo 2)  Velocità di centrifuga di riferimento Durata centrifuga	Descrizione del programma (Tipo di carico e livello di sporco)
Eco   	8 kg 1400 giri/ minuto 540 secondi - 5 secondi	<b>Cotone bianco e colorato.</b> Capi normalmente sporchi. Il consumo di energia si riduce e la durata del programma di lavaggio viene allungata, garantendo buoni risultati di lavaggio.
Normale   	8 kg 1400 giri/ minuto 360 secondi - 5 secondi	<b>Cotoni bianchi</b> Sporco normale e leggero. <sup>3)</sup>
Normale   	8 kg 1400 giri/ minuto 360 secondi - 5 secondi	<b>Cotoni colorati</b> Sporco normale e leggero. <sup>4)</sup>
Capi delicati 	4 kg 1200 giri/ minuto 120 secondi - 5 secondi	<b>Tessuti delicati</b> quali ad esempio acrilici, viscosa e tessuti misti che richiedono un lavaggio più delicato. Capi normalmente e poco sporchi.
 Lavaggio a mano 	2 kg 1200 giri/ minuto 120 secondi - 5 secondi	<b>Indumenti di lana lavabili a macchina, a mano e altri tessuti</b> che riportano sull'etichetta il simbolo di "lavaggio a mano" <sup>5)</sup> .
Sintetici  	4 kg 1200 giri/ minuto 120 secondi - 5 secondi	<b>Capi in tessuti sintetici o misti.</b> Capi normalmente sporchi.
 Straccio  	8 kg 1400 giri/ minuto 240 secondi - 5 secondi	Programma per <b>stracci, abiti da lavoro e programma speciale per microfibre.</b> Il programma esegue una fase pre-risciacquo automatica.

Programma Gamma di temperatura 1)	Carico massimo 2) Velocità di centrifuga di riferimento Durata centrifuga	Descrizione del programma (Tipo di carico e livello di sporco)
 Risciacquo	8 kg 1400 giri/minuto 360 secondi - 5 secondi	Per risciacquare e centrifugare la biancheria. <b>Tutti i tessuti</b> , eccetto lana e tessuti molto delicati. Ridurre la velocità di centrifuga in base al tipo di biancheria.
 Disinfezione 	8 kg 1400 giri/minuto 360 secondi - 5 secondi	Questo programma rimuove gli acari della polvere e microrganismi simili. Il programma esegue una fase pre-risciacquo automatica.

1) Se collegata, l'acqua calda viene caricata solo nel programma Eco, Normale, Sintetici, Straccio e Disinfezione quando la temperatura impostata raggiunge o supera i 40°C.







2) Per risultati ottimali, si raccomanda di non superare il carico massimo indicato per ciascun programma.

3) Utilizzare un detersivo con candeggina.

4) Utilizzare un detersivo senza candeggina.

5) Durante questo ciclo il cesto ruota lentamente per garantire un lavaggio delicato. Se sembra che il cesto non ruoti o non ruoti adeguatamente, non si tratta di un'anomalia.

### Compatibilità opzioni programma

Programma						
Eco 	■	■	■	■	■	■
Normale	■	■	■	■	■	■
Capi delicati 30°C	■	■	■	■	■	■
Lavaggio a mano	■			■	■	■
Sintetici 40°-60°C	■	■	■	■	■	■
Straccio	■ 1)		■	■	■	■
Risciacquo			■	■		■
Disinfezione	■	■ 1)	■	■	■	■

1) Questa opzione si attiva automaticamente e non si può eliminare dal programma.

## 6. OPZIONI

### 6.1 Pre-risciacquo

Premere questo tasto per aggiungere una fase di pre-risciacquo senza detersivo prima del lavaggio.

La spia corrispondente si accende .

### 6.2 Prelavaggio

Questa opzione consente di aggiungere una fase di prelavaggio ad un programma di lavaggio.

Utilizzare questa opzione per capi molto sporchi.

Quando si imposta questa opzione, la durata del programma aumenta.

La spia corrispondente si accende .

### 6.3 Risciacqui extra

Questa opzione consente di aggiungere dei risciacqui ad un programma di lavaggio.

Usare questa opzione per le persone allergiche ai detersivi e nelle zone in cui l'acqua è dolce.

La spia corrispondente si accende .

### 6.4 Durata centrifuga

Premendo questo tasto è possibile ridurre la durata della centrifuga. Una volta raggiunta la durata minima (5 secondi), riparte dalla durata massima.

La spia corrispondente si accende  .

### 6.5 Nessun ammorbidente

Premere questo tasto per escludere il carico dell'ammorbidente.



La spia corrispondente si accende .

Premere nuovamente questo tasto, l'ammorbidente viene caricato normalmente.

La spia corrispondente si accende .

### 6.6 Avvio posticipato

Questa opzione consente di ritardare l'avvio del programma da 30 minuti a 70 ore.



Il display mostra la spia corrispondente  .

## 7. IMPOSTAZIONI

### 7.1 Segnali acustici

Viene emesso un segnale acustico quando:

- Si accende l'apparecchiatura.
- Si seleziona un programma.
- Si spegne l'apparecchiatura.
- Si premono i tasti.
- Al termine del programma.
- Se l'apparecchiatura presenta un problema.



Per **disattivare/attivare** i segnali acustici, premere contemporaneamente  e  per 6 secondi.





Se si disattivano i segnali acustici, gli stessi continueranno a funzionare in caso di malfunzionamento dell'apparecchiatura.

### 7.2 Sicurezza Bambini

Questa opzione consente di evitare che i bambini possano giocare con il pannello dei comandi.

- Per **attivare/disattivare** questa opzione, premere contemporaneamente i pulsanti  e  finché la spia corrispondente si accende sul display:
  - : Sicurezza bambino attivata.

–  Sicurezza bambino disattivata.  
Attivazione dell'opzione:

- Dopo aver premuto  II, le opzioni e il selettore dei programmi si bloccano.
- Prima di premere il tasto , non è possibile avviare l'apparecchiatura.

 Se l'apparecchiatura è collegata ad una macchina a gettoni, la Sicurezza bambino si attiva automaticamente 5 minuti dopo l'avvio del programma.

## 8. UTILIZZO QUOTIDIANO

 **AVVERTENZA!**  
Fare riferimento ai capitoli sulla sicurezza.

### 8.1 Caricare la biancheria

1. Tirare la maniglia dell'oblò per aprirlo
  2. Scuotere i capi prima di introdurli nell'apparecchiatura.
  3. Mettere la biancheria nel cesto, un capo per volta.
- Accertarsi di non mettere troppa biancheria nel cesto.
4. Chiudere l'oblò.

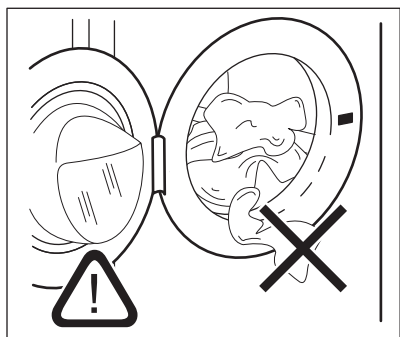





 **ATTENZIONE!**

Assicurarsi che non vi sia della biancheria tra la guarnizione e l'oblò. Sussiste il rischio di perdite di acqua o di arrecare danno alla biancheria.

### 7.3 Risciacqui extra permanenti

Questa opzione permette di impostare in modo permanente un extra risciacquo quando si imposta un nuovo programma.

- Per attivare/disattivare questa opzione, premere contemporaneamente  e  finché  la spia  si accende/spegne.

### 8.2 Installazione del flap per detersivo liquido

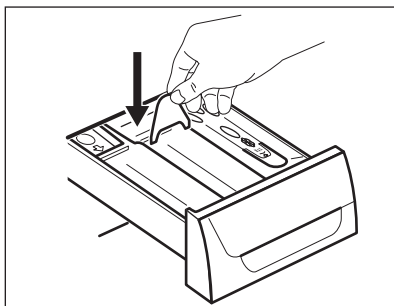

- Aprire il contenitore del detersivo.
- Installare il flap per il detersivo liquido nella vaschetta .

### 8.3 Uso di detersivi ed additivi

1. Dosare il detersivo e l'ammorbidente.
2. Versare il detersivo e l'ammorbidente nelle rispettive vaschette.
3. Chiudere delicatamente il cassetto del detersivo



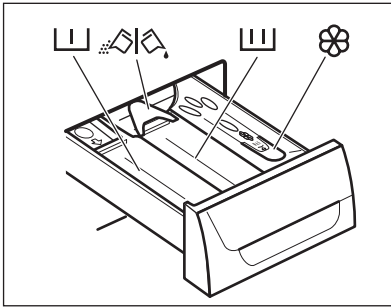

## 8.4 Scomparti del detersivo







### ATTENZIONE!

Utilizzare solo detersivi specifici per lavabiancheria.



Osservare sempre le istruzioni riportate sulle confezioni dei detersivi.

	Vaschetta del detersivo per la fase di prelavaggio.
	Vaschetta del detersivo per la fase di lavaggio.
	Vaschetta degli additivi liquidi (ammorbidente, inamidante).
	Inserto per detersivo liquido o in polvere.

## 8.5 Detersivo liquido o in polvere

- Posizione A per il detersivo in polvere (impostazione dalla fabbrica).
- Posizione B per il detersivo liquido.



### Con il detersivo liquido:

- Non utilizzare detersivi in gel o densi.
- Non versare il liquido oltre il livello massimo.
- Non impostare la fase di prelavaggio.
- Non impostare la partenza ritardata.

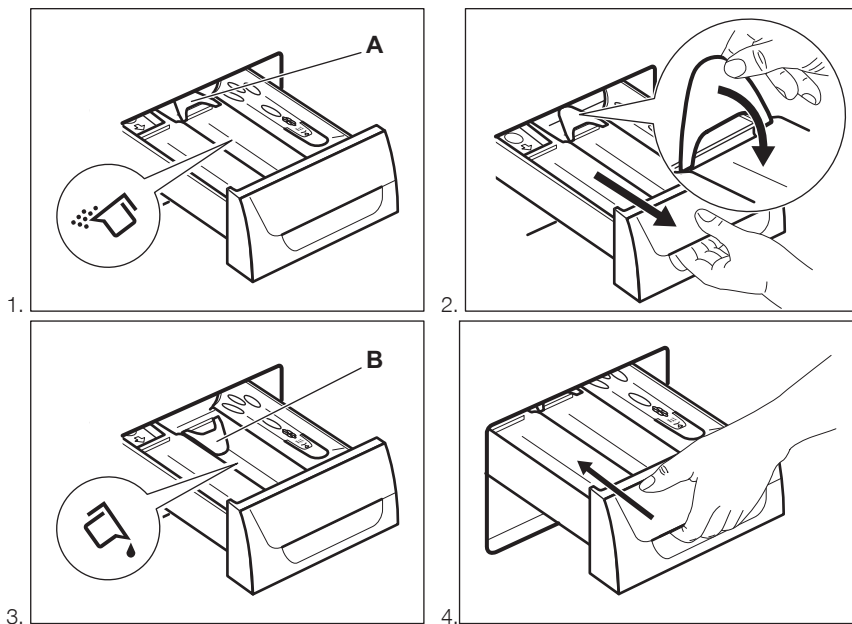

## 8.6 Attivazione dell'apparecchiatura

Premere il tasto  per accendere l'apparecchiatura. Viene emesso un segnale acustico (se attivo).

## 8.7 Impostazione di un programma

1. Ruotare il selettore dei programmi e impostare il programma:
  - La spia del programma corrispondente si accende. Viene emesso un segnale acustico (se attivo).
  - La spia del tasto Avvio/Pausa (Start/Pause) lampeggia.
  - Il display mostra la durata del programma e le spie delle fasi del programma.
2. Se necessario, modificare la durata della centrifuga e aggiungere le opzioni disponibili. Quando si attiva un'opzione, la spia dell'opzione impostata si accende.

 Nel caso di errori nell'impostazione, il display mostra il messaggio **E r r**.

## 8.8 Avvio di un programma

Premere il tasto .

- La spia del tasto  smette di lampeggiare e rimane accesa.
- La spia della fase in corso inizia a lampeggiare sul display.
- Il programma si avvia e l'oblò si blocca.
- Quando l'apparecchiatura carica acqua, la pompa di scarico rimane in funzione per breve tempo.

 Dopo circa 15 minuti dall'avvio del programma:

- L'apparecchiatura può regolare automaticamente la durata del programma a seconda del carico di biancheria.
- Il display mostra il nuovo tempo prima della fine.

## 8.9 Avvio del programma con partenza ritardata

1. Premere ripetutamente Avvio posticipato finché il display non mostra il ritardo che si desidera impostare.  
La spia corrispondente si accende sul display .
2. Premere Avvio/Pausa (Start/Pause):
  - L'apparecchiatura inizia il conto alla rovescia.
  - Appena è completato il conto alla rovescia, il programma si avvia automaticamente.



È possibile annullare o modificare l'impostazione della partenza ritardata prima di premere Avvio/Pausa (Start/Pause). Per annullare la partenza ritardata:

- Premere Avvio/Pausa (Start/Pause) per mettere l'apparecchiatura in pausa.
- Premere Avvio posticipato finché il display mostra .
- Premere nuovamente Avvio/Pausa (Start/Pause) per avviare immediatamente il programma.

## 8.10 Come annullare la partenza ritardata

Per annullare la partenza ritardata:

1. Premere il tasto Avvio/Pausa (Start/Pause) per mettere l'apparecchiatura in pausa.  
La spia corrispondente lampeggia.
2. Premere ripetutamente il tasto Avvio posticipato fino a quando il display visualizza .
3. Premere nuovamente il tasto Avvio/Pausa (Start/Pause) per avviare il programma immediatamente.

## 8.11 Interruzione di un programma e modifica delle opzioni

È possibile modificare solo alcune opzioni prima che si attivino.

1. Premere Avvio/Pausa (Start/Pause). La spia lampeggia.
2. Modifica delle opzioni.
3. Premere nuovamente Avvio/Pausa (Start/Pause).

Il programma prosegue.



Se l'apparecchiatura è collegata ad una macchina a gettoni, è possibile interrompere un programma solo 5 minuti dopo l'avvio dello stesso. Trascorso questo tempo, la Sicurezza bambino si attiva automaticamente.

## 8.12 Annullamento di un programma in corso

1. Premere il tasto  per alcuni secondi per annullare il programma e per spegnere l'apparecchiatura.



### AVVERTENZA!

Nel caso in cui l'apparecchiatura abbia già caricato l'acqua, la porta rimane bloccata.

2. Premere nuovamente lo stesso tasto per far riavviare l'apparecchiatura. A questo punto è possibile impostare un nuovo programma di lavaggio.



Prima di iniziare il nuovo programma, l'apparecchiatura potrebbe scaricare l'acqua. In tal caso, accertarsi che il detersivo sia ancora nella vaschetta corrispondente, in caso contrario aggiungere di nuovo il detersivo.

## 8.13 Al termine del programma

L'apparecchiatura si ferma automaticamente.

Il display  si accende.

La spia del tasto  si spegne.

L'oblò si sblocca.



1. Aprire l'oblò.
2. Togliere la biancheria dall'apparecchiatura. Assicurarsi che il cesto sia vuoto.
3. Chiudere il rubinetto dell'acqua.
4. Premere il tasto  per alcuni secondi per spegnere l'apparecchiatura.

Tenere l'oblò socchiuso per evitare muffa e cattivi odori.

## 8.14 Opzione SPEGNIMENTO AUTOMATICO

L'opzione SPEGNIMENTO AUTOMATICO disattiva automaticamente

l'apparecchiatura per ridurre il consumo di energia quando:

- Non si usa l'apparecchiatura da 5 minuti prima di premere il tasto . Premere il tasto  per accendere nuovamente l'apparecchiatura.
- Dopo 5 minuti dal termine del programma di lavaggio Premere il tasto  per accendere nuovamente l'apparecchiatura. Il display mostra il tempo dell'ultimo programma impostato. Ruotare il selettore dei programmi per impostare un nuovo ciclo.

## 9. CONSIGLI E SUGGERIMENTI UTILI



### AVVERTENZA!

Fare riferimento ai capitoli sulla sicurezza.

### 9.1 Il carico di biancheria

- Dividere il bucato in: bianchi, colorati, sintetici, delicati e lana.
- Seguire le istruzioni di lavaggio indicata nelle etichette dei capi.
- Non lavare insieme capi bianchi e colorati.
- Alcuni capi colorati potrebbero perdere colore al primo lavaggio. Si consiglia di lavarli separatamente le prime due volte.
- Rivoltare i tessuti multi-strato, i capi in lana e quelli con immagini stampate.
- Togliere le macchie più ostinate con un detersivo speciale.
- Lavare e pre-trattare le macchie di terreno più ostinate prima di mettere i capi nel cestello
- Fare attenzione alle tende. Togliere i ganci e sistemare le tende in una retina o federa.
- Non lavare capi senza orlo o strappati. Utilizzare una retina per lavare piccoli capi e/o capi delicati (ad es. reggiseni con ferretto, cinture, calze, lacci, nastri, ecc.).

- Un carico molto ridotto può causare problemi di equilibrio durante la fase di centrifuga, il che può portare a vibrazioni eccessive. Qualora ciò si verificasse: interrompere il programma e aprire l'oblò (rimandiamo al capitolo "Uso quotidiano");
  - ridistribuire manualmente il carico in modo che i capi siano disposti in modo uniforme all'interno della vasca;
  - premere il tasto Avvio/Pausa (Start/Pause). La fase di centrifuga continua.
- Abbottonare le federe e chiudere cerniere, ganci e bottoni. Chiudere cinture, cordoni, lacci, nastri e altri elementi allentati.
- Svuotare le tasche e distendere i capi.

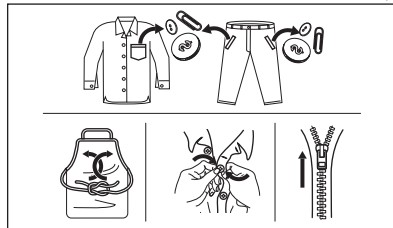

### 9.2 Macchie ostinate

Per alcune macchie, acqua e detersivo non è sufficiente.

Consigliamo di pre-trattare tali macchie prima di mettere i capi nell'apparecchiatura.

Sono disponibili degli smacchiatori speciali. Usare uno smacchiatore speciale adatto al tipo di macchia e tessuto.

### 9.3 Tipo e quantità di detersivo.

La scelta del detersivo e l'uso di quantità corrette non solo influisce sulle prestazioni di lavaggio, ma aiuta anche ad evitare sprechi e a proteggere l'ambiente:

- Usare solo detersivi e altri additivi adatti ai lavaggi in lavabiancheria: Per prima cosa, attenersi a queste regole generiche:
  - detersivi in polvere per tutti i tipi di tessuto, esclusi i delicati. Optare per i detersivi in polvere che contengono candeggina per i bianchi e per l'igienizzazione del bucato,
  - detersivo liquido, preferibilmente per programmi di lavaggio a bassa temperatura (60 °C max.), per tutti i tipi di tessuto o speciali per la lana.
- La scelta e la quantità di detersivo dipenderà da: tipo di tessuto (delicati, lane, cotone, ecc.), colore dei vestiti, dimensione del carico, grado di sporcizia, temperatura di lavaggio e durezza dell'acqua utilizzata.
- Attenersi alle istruzioni sulla confezione dei detersivi o di altri prodotti senza superare il livello massimo indicato (**MAX**).
- Non mischiare tipi diversi di detersivi.
- Utilizzare una quantità minore di detersivo se:
  - si lava poca biancheria,
  - la biancheria è poco sporca,
  - si forma molta schiuma durante il lavaggio.
- Quando si usano capsule o pastiglie di detersivo, metterle sempre all'interno del cestello, non nel cassetto del detersivo.

**Una quantità insufficiente di detersivo può causare:**

- risultati di lavaggio insoddisfacenti,

- l'ingrigimento del carico di lavaggio,
- vestiti unti,
- muffa all'interno dell'apparecchiatura.

**Una quantità eccessiva di detersivo può causare:**

- formazione di schiuma,
- riduzione dell'effetto del lavaggio,
- risciacquo inadeguato,
- un maggiore impatto sull'ambiente.

### 9.4 Consigli ecologici

Per ridurre i consumi di acqua ed energia e contribuire alla protezione dell'ambiente, osservare le seguenti indicazioni:

- **Per la biancheria normalmente sporca, è possibile evitare il prelavaggio** per limitare i consumi di detersivo e acqua (con effetti positivi anche sull'ambiente).
- Caricando l'apparecchiatura alla **capacità massima indicata per ogni programma è possibile ridurre il consumo di energia e di acqua.**
- Con un pretrattamento adeguato, è possibile eliminare le macchie difficili o lo sporco più evidente in modo da eseguire il lavaggio a una temperatura più bassa.
- Per utilizzare la giusta quantità di detersivo, rimandiamo alla quantità indicata dal produttore del detersivo. Controllare inoltre la durezza dell'acqua del proprio sistema domestico. Fare riferimento a "Durezza dell'acqua".

### 9.5 Durezza dell'acqua

Se la durezza dell'acqua locale è alta o moderata, consigliamo di usare un decalcificatore dell'acqua per lavabiancheria. Nelle zone in cui l'acqua è dolce non è necessario usare un decalcificatore dell'acqua.

Per conoscere il livello di durezza dell'acqua locale contattare l'ente erogatore locale.

Utilizzare la quantità corretta di decalcificatore. Osservare le istruzioni riportate sulle confezioni del prodotto.

## 10. PULIZIA E CURA



### AVVERTENZA!

Fare riferimento ai capitoli sulla sicurezza.

### 10.1 Pulizia esterna

Pulire l'apparecchiatura esclusivamente con acqua tiepida saponata. Asciugare perfettamente tutte le superfici. Non utilizzare spugne abrasive o materiale abrasivo.



### ATTENZIONE!

Non utilizzare alcol, solventi o prodotti chimici.



### ATTENZIONE!

Non usare le superfici metalliche con detergenti a base di cloro.

### 10.2 Decalcificazione

Se la durezza dell'acqua locale è alta o moderata, consigliamo di usare un decalcificatore dell'acqua per lavabiancheria.

Controllare regolarmente il cesto per evitare la formazione di calcare e ruggine.

Per rimuovere particelle di ruggine utilizzare solo prodotti per lavabiancheria. Farlo separatamente dal lavaggio.



Osservare le istruzioni riportate sulle confezioni dei prodotti.

### 10.3 Pulizia di mantenimento

Con i programmi a bassa temperatura è possibile che parte del detersivo resti nel

cesto. Eseguire un lavaggio di manutenzione a intervalli regolari. Per farlo:

- Togliere tutta la biancheria dal cesto.
- Selezionare il programma cotone con la temperatura più alta con una piccola quantità di detersivo.

### 10.4 Guarnizione dell'oblò

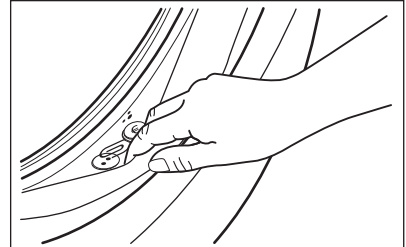

Controllare regolarmente la guarnizione e rimuovere tutti gli oggetti presenti nella parte interna.

### 10.5 Pulizia del cesto

Controllare regolarmente il cesto per evitare la formazione di calcare e ruggine. Utilizzare soltanto prodotti adatti a rimuovere la ruggine dal cesto.

Noi consigliamo di:

1. Pulire il cesto con un prodotto adatto all'acciaio inossidabile.
2. Avviare un programma breve per cotone alla massima temperatura con una quantità ridotta di detersivo.

## 10.6 Pulizia del contenitore del detersivo

1.

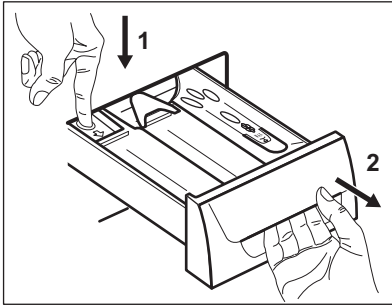

2.

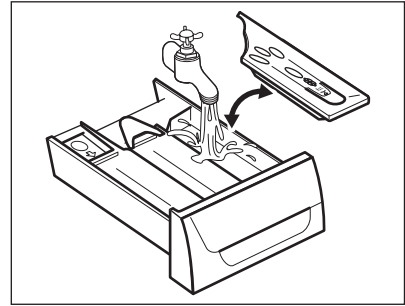

3.

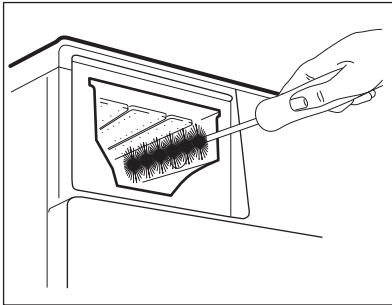

4.

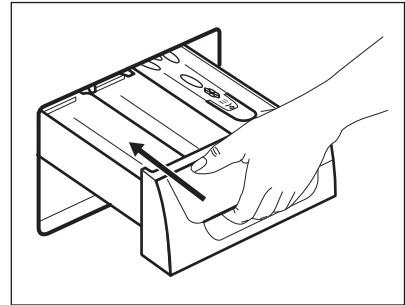

## 10.7 Pulizia del filtro di scarico



Non pulire il filtro di scarico se l'acqua presente nell'apparecchiatura è calda.



Controllare a intervalli regolari il filtro della pompa di scarico e verificare che sia pulito.



Ripetere i passaggi 2 e 3 fino a che l'acqua non smette di fuoriuscire.

1.

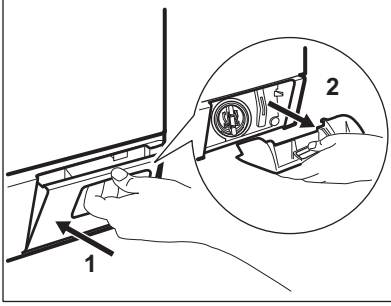

2.

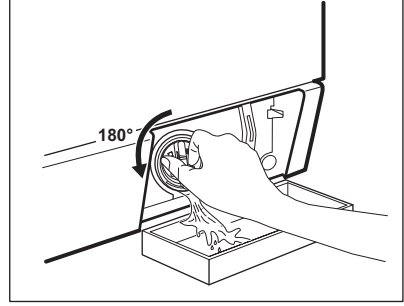

3.

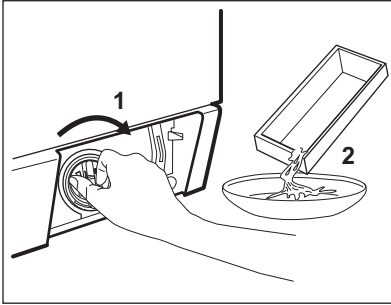

4.

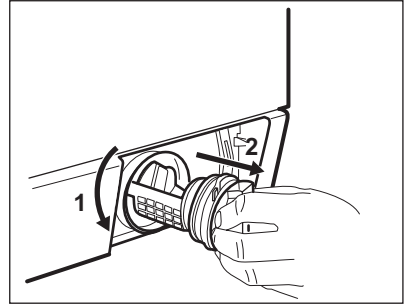

5.

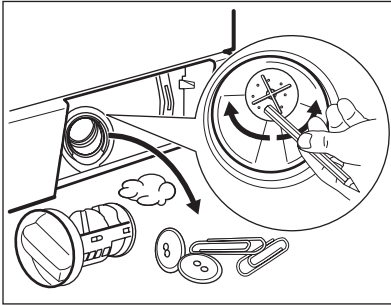

6.

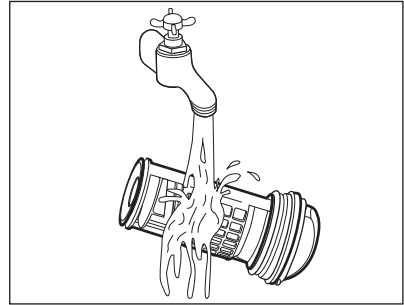

7.

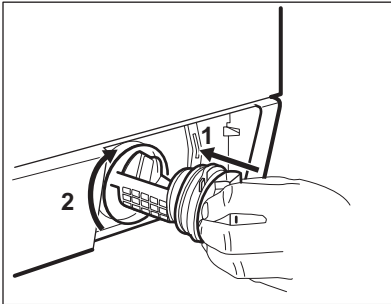

8.

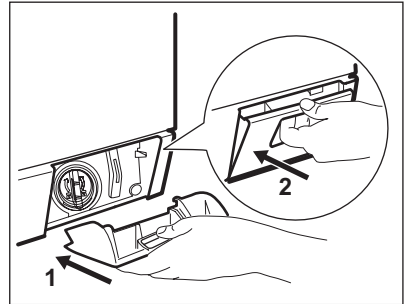



## 10.8 Pulizia dei tubi di carico e dei filtri della valvola

Pulire regolarmente entrambi i tubi di carico (per l'acqua calda e fredda) ed entrambi i filtri della valvola.

1.

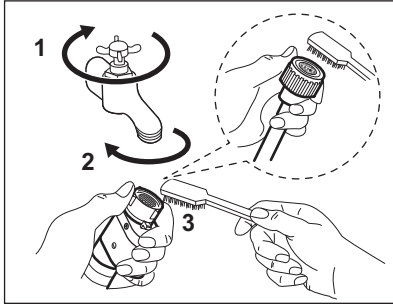

2.

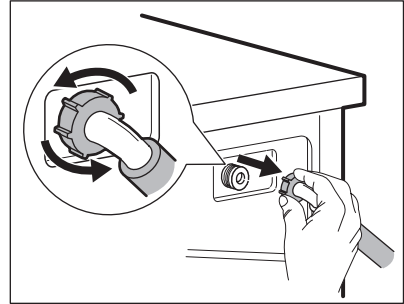

3.

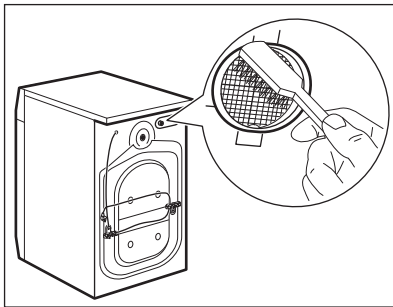

4.

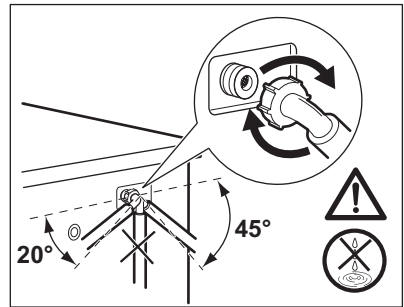

## 10.9 Scarico di emergenza

In caso di guasto, l'apparecchiatura non è in grado di scaricare l'acqua.

In tal caso, eseguire i punti da (1) a (9) del capitolo "Pulizia del filtro di scarico". Se necessario, pulire la pompa.

Quando si scarica l'acqua utilizzando la procedura di scarico di emergenza, è necessario attivare di nuovo il sistema di scarico:

1. Quando si scarica l'acqua utilizzando la procedura di scarico di emergenza, è necessario attivare di nuovo il sistema di scarico: Versare 2 litri d'acqua nello scomparto del lavaggio principale del contenitore del detersivo.

2. Avviare il programma per scaricare l'acqua

## 10.10 Precauzioni antigelo

Se si installa l'apparecchiatura in un luogo in cui la temperatura può scendere al di sotto di 0°C, togliere l'acqua residua dal tubo di carico dell'acqua e dalla pompa di scarico.

1. Scollegare la spina dalla presa di corrente.
2. Chiudere il rubinetto dell'acqua.
3. Sistemare le due estremità del tubo di carico in un contenitore e lasciare che l'acqua fluisca fuori dal tubo.
4. Svuotare la pompa di scarico. Fare riferimento alla procedura per lo scarico di emergenza.

5. Quando la pompa di scarico è vuota, rimontare il tubo di carico.



### AVVERTENZA!

Accertarsi che la temperatura sia superiore a 0°C prima di utilizzare nuovamente l'apparecchiatura. Il produttore declina ogni responsabilità per danni causati da basse temperature.

## 11. RISOLUZIONE DEI PROBLEMI



### AVVERTENZA!

Fare riferimento ai capitoli sulla sicurezza.

### 11.1 Introduzione

L'apparecchiatura non si avvia o si blocca durante il funzionamento.

Cercare dapprima di risolvere il problema (fare riferimento alla tabella). Se ciò non è possibile, contattare il Centro di Assistenza autorizzato.

In alcuni casi, sono emessi i segnali acustici e il display mostra un codice di allarme:

- **E10** - L'apparecchiatura non carica l'acqua in modo appropriato.
- **E20** - L'apparecchiatura non scarica l'acqua.
- **E40** - L'oblò dell'apparecchiatura è aperto o non è chiuso correttamente. Controllare l'oblò!
- **E80** - La tensione è instabile. Attendere che si stabilizzi.
- **E91** - Nessuna comunicazione tra gli elementi elettronici

dell'apparecchiatura. Spegnerla e riaccenderla.

- **EFO** - Sovradosaggio detersivo.
- **E90** -
  - Prima di tutto verificare il collegamento elettrico.
  - Nessuna comunicazione con la macchina a gettoni o la macchina a gettoni non funziona. Prima di tutto controllare il collegamento tra conta gettoni e apparecchiatura; se non è possibile risolvere il problema contattare il Centro di Assistenza Autorizzato.
  - Nessuna comunicazione con il contenitore del detersivo esterno. Prima di tutto controllare il collegamento tra contenitore del detersivo e apparecchiatura; se non è possibile risolvere il problema contattare il Centro di Assistenza Autorizzato.



### AVVERTENZA!

Spegnere l'apparecchiatura prima di eseguire i controlli.

### 11.2 Possibili guasti

Problema	Possibile soluzione
Il programma non si avvia.	<ul style="list-style-type: none"> <li>• Verificare che la spina sia collegata alla presa elettrica.</li> <li>• Controllare che l'oblò dell'apparecchiatura sia chiuso.</li> <li>• Assicursi che il fusibile all'interno del quadro elettrico non sia danneggiato.</li> <li>• Assicursi di aver premuto il tasto Avvio/Pausa.</li> <li>• Disattivare la funzione Sicurezza bambino se attiva.</li> </ul>

Problema	Possibile soluzione
L'apparecchiatura non carica l'acqua in modo appropriato.	<ul style="list-style-type: none"> <li>• Controllare che il rubinetto dell'acqua sia aperto.</li> <li>• Controllare che la pressione dell'acqua di alimentazione non sia troppo bassa. Per ottenere informazioni a questo proposito, contattare l'ente erogatore locale.</li> <li>• Controllare che il rubinetto dell'acqua non sia ostruito.</li> <li>• Assicurarsi che i filtri dei tubi di carico e i filtri delle valvole non siano ostruiti. Fare riferimento al capitolo "Pulizia e cura".</li> <li>• Verificare che i tubi di carico non siano attorcigliati o piegati.</li> <li>• Controllare che i collegamenti dei tubi di carico dell'acqua siano stati eseguiti correttamente.</li> </ul>
L'apparecchiatura non carica e scarica immediatamente l'acqua.	<ul style="list-style-type: none"> <li>• Accertarsi che il tubo di scarico sia nella posizione corretta. Il tubo potrebbe essere troppo basso.</li> </ul>
L'apparecchiatura non scarica l'acqua.	<ul style="list-style-type: none"> <li>• Controllare che lo scarico del lavello non sia ostruito.</li> <li>• Verificare che il tubo di scarico non sia attorcigliato o piegato.</li> <li>• Controllare che il filtro di scarico non sia ostruito. Pulire il filtro, se necessario. Fare riferimento al capitolo "Pulizia e cura".</li> <li>• Controllare che il raccordo del tubo di scarico sia stato eseguito correttamente.</li> </ul>
La fase di centrifuga non si avvia o il ciclo di lavaggio dura più a lungo del normale.	<ul style="list-style-type: none"> <li>• Controllare che il filtro di scarico non sia ostruito. Pulire il filtro, se necessario. Fare riferimento al capitolo "Pulizia e cura".</li> <li>• Il problema può essere legato a problemi di sbilanciamento.</li> </ul>
Presenza di acqua sul pavimento.	<ul style="list-style-type: none"> <li>• Assicurarsi che i raccordi dei tubi dell'acqua siano serrati e non vi siano perdite d'acqua.</li> <li>• Accertarsi che il tubo di scarico non sia danneggiato.</li> <li>• Assicurarsi di utilizzare il detersivo adeguato e la giusta quantità.</li> </ul>
Non è possibile aprire l'oblò.	<ul style="list-style-type: none"> <li>• Assicurarsi che il programma di lavaggio sia terminato.</li> <li>• Assicurarsi che l'apparecchiatura sia alimentata dalla corrente elettrica.</li> <li>• Questo problema può essere causato da un malfunzionamento dell'apparecchiatura. Contattare il Centro Assistenza Autorizzato. Se è necessario aprire l'oblò, leggere attentamente la sezione "Apertura d'emergenza dell'oblò".</li> </ul>
L'apparecchiatura emette un rumore anormale.	<ul style="list-style-type: none"> <li>• Assicurarsi che il livellamento dell'apparecchiatura sia corretto. Fare riferimento al capitolo "Installazione".</li> <li>• Assicurarsi che l'imballaggio e/o i dadi per il trasporto siano stati rimossi. Fare riferimento al capitolo "Installazione".</li> <li>• Aggiungere altri capi nel cesto. Il carico potrebbe essere insufficiente.</li> </ul>

Problema	Possibile soluzione
Il ciclo è più breve rispetto al tempo visualizzato.	<ul style="list-style-type: none"> <li>• L'apparecchiatura calcola una nuova durata in base al carico di biancheria. Fare riferimento al capitolo "Valori di consumo".</li> </ul>
Il ciclo è più lungo rispetto al tempo visualizzato.	<ul style="list-style-type: none"> <li>• Un carico di biancheria sbilanciato aumenta la durata. Non si tratta di un'anomalia.</li> </ul>
I risultati del lavaggio non sono soddisfacenti.	<ul style="list-style-type: none"> <li>• Aumentare la dose di detersivo o utilizzare un altro prodotto.</li> <li>• Utilizzare un prodotto speciale per eliminare le macchie difficili prima di lavare la biancheria.</li> <li>• Accertarsi di impostare la temperatura corretta.</li> <li>• Ridurre il carico di biancheria.</li> </ul>
La luce del cesto non si accende.	<ul style="list-style-type: none"> <li>• Assicurarsi di aver acceso l'apparecchiatura. Fare riferimento al capitolo "Utilizzo quotidiano".</li> </ul>

Una volta effettuati questi controlli, attivare l'apparecchiatura. Il programma riprende dal punto in cui era stato interrotto. In caso di ricomparsa dell'anomalia, contattare il Centro di Assistenza Autorizzato.

Se il display mostra altri codici di allarme. Attivare e disattivare l'apparecchiatura. In caso di ricomparsa dell'anomalia, contattare il Centro di Assistenza Autorizzato.

## 12. APERTURA D'EMERGENZA DELL'PORTA

In caso di un'interruzione di corrente o di un guasto all'apparecchiatura l'oblò rimane bloccato. Una volta ripristinata la corrente, il programma di lavaggio prosegue. Se l'oblò resta bloccato in caso di guasto, è possibile aprirlo mediante lo sblocco di emergenza.

Prima di aprire la porta:



**ATTENZIONE!**  
Assicurarsi che la temperatura dell'acqua e la biancheria non siano eccessive. Lasciare raffreddare, se necessario.



**ATTENZIONE!**  
Assicurarsi che il cesto non stia ruotando. Attendere che il cesto si fermi, se necessario.



Assicurarsi che il livello dell'acqua all'interno del cesto non sia elevato. Eseguire uno scarico di emergenza, se necessario (fare riferimento alla sezione "Scarico di emergenza" nel capitolo "Pulizia e cura").

Per aprire l'oblò, procedere come segue:

1. Premere il tasto  per spegnere l'apparecchiatura.
2. Scollegare la spina dalla presa di corrente.
3. Aprire lo sportellino del filtro.
4. Tirare l'interruttore di sblocco di emergenza verso il basso una volta. Tirarlo ancora verso il basso, tenerlo tirato e aprire l'oblò dell'apparecchiatura.

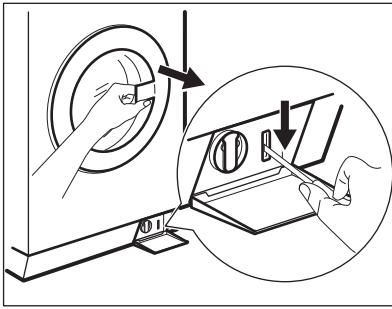

5. Estrarre la biancheria, quindi richiudere la porta.
6. Chiudere lo sportellino del filtro.

## 13. DATI TECNICI

Dimensioni	Larghezza/Altezza/ Profondità totale	600 mm/ 850 mm/ 605 mm/ 639 mm
Collegamento elettrico	Tensione Potenza complessiva Fusibile Frequenza	230 V 2200 W 10 A 60 Hz
Livello di protezione dall'ingresso di particelle solide e umidità assicurato dal coperchio protettivo, tranne dove l'apparecchiatura a bassa tensione non ha una protezione contro l'umidità		IPX4
Pressione di alimentazione dell'acqua	Minimo Massimo	0,5 bar (0,05 MPa) 10 bar (1,0 MPa)
Livello di pressione sonora emessa conformemente a EN ISO 11204/11203		< 70 dB
Alimentazione dell'acqua <sup>1)</sup>		Acqua fredda Acqua calda <sup>2)</sup>
Carico massimo	Cotone	8 kg
Velocità di centrifuga	Massimo	1351 giri/minuto

1) Collegare il tubo di carico dell'acqua a un rubinetto con 3/4" filettatura.

2) Assicurarsi che la temperatura dell'acqua calda dell'impianto domestico non sia superiore a 60 °C.



Il dispositivo funziona anche collegando solo il tubo dell'acqua fredda.

## 14. CONSIDERAZIONI SULL'AMBIENTE

Riciclare i materiali con il simbolo .  
Buttare l'imballaggio negli appositi contenitori per il riciclaggio. Aiutare a proteggere l'ambiente e la salute umana e a riciclare rifiuti derivanti da

apparecchiature elettriche ed elettroniche. Non smaltire le apparecchiature che riportano il simbolo  insieme ai normali rifiuti domestici. Portare il prodotto al punto di riciclaggio più vicino o contattare il comune di residenza.

## CONTENIDO

1. INFORMACIÓN SOBRE SEGURIDAD.....	31
2. DESCRIPCIÓN DEL PRODUCTO.....	36
3. ANTES DEL PRIMER USO.....	38
4. PANEL DE MANDOS.....	39
5. PROGRAMAS.....	41
6. OPCIONES.....	43
7. AJUSTES.....	44
8. USO DIARIO.....	44
9. CONSEJOS.....	48
10. MANTENIMIENTO Y LIMPIEZA.....	50
11. SOLUCIÓN DE PROBLEMAS.....	54
12. APERTURA DE EMERGENCIA DE LA PUERTA.....	56
13. DATOS TÉCNICOS.....	57
14. ASPECTOS MEDIOAMBIENTALES.....	57

## PENSAMOS EN USTED

Gracias por comprar un electrodoméstico Electrolux Professional. Ha elegido un producto que lleva décadas de experiencia e innovación profesionales. Ingenioso y elegante, ha sido diseñado pensando en usted. Así pues, cada vez que lo utilice, puede tener la seguridad de que obtendrá siempre excelentes resultados.

Le damos la bienvenida a Electrolux Professional.

Visite nuestro sitio web [www.electroluxprofessional.com/mypro/](http://www.electroluxprofessional.com/mypro/) para:



Obtener consejos, folletos, soluciones a problemas e información de servicio y reparación:



Registrar su producto para recibir un mejor servicio:



Comprar accesorios, artículos de consumo y piezas de recambio originales para su aparato:

## ATENCIÓN AL CLIENTE Y SERVICIO

Le recomendamos que utilice recambios originales.

Cuando se ponga en contacto con nuestro Centro de servicio técnico, asegúrese de tener los siguientes datos disponibles: Modelo, código numérico del producto (PNC), número de serie.

La información se encuentra en la placa de características.

 Advertencia / Precaución - Información sobre seguridad

 Información general y consejos

 Información relativa al medioambiente

Salvo modificaciones.

## 1. ⚠ INFORMACIÓN SOBRE SEGURIDAD

Antes de instalar y utilizar el aparato, lea atentamente las instrucciones facilitadas. El fabricante no se hace responsable de lesiones o daños producidos como resultado de una instalación o un uso incorrectos. Conserve siempre estas instrucciones en lugar seguro y accesible para futuras consultas.

### 1.1 Seguridad de niños y personas vulnerables

- Este aparato puede ser utilizado por niños de 8 años en adelante y personas cuyas capacidades físicas, sensoriales o mentales estén disminuidas o que carezcan de la experiencia y conocimientos suficientes para manejarlo, siempre que cuenten con las instrucciones o la supervisión sobre el uso del electrodoméstico de forma segura y comprendan los riesgos.
- Es necesario mantener alejados del aparato a los niños entre 3 y 8 años, así como a las personas con minusvalías importantes y complejas, salvo que estén bajo supervisión continua.
- Es necesario mantener alejados del aparato a los niños de menos de 3 años salvo que estén bajo supervisión continua.
- No deje que los niños jueguen con el aparato.
- Mantenga todo el material de embalaje fuera del alcance de los niños y deséchelo de forma adecuada.
- Mantenga los detergentes fuera del alcance de los niños.
- Mantenga a los niños y mascotas alejados del aparato cuando la puerta se encuentre abierta.
- Si este aparato tiene un bloqueo de seguridad para niños, debe activarlo.
- La limpieza y mantenimiento de usuario del aparato no podrán ser realizados por niños sin supervisión.

## 1.2 Instalación

- Este aparato está diseñado exclusivamente para uso comercial.
- Siga las instrucciones de instalación suministradas con el aparato.
- Retire todo el embalaje y los pasadores de transporte.
- Guarde los pasadores de transporte en lugar seguro. Si necesita desplazar el aparato en el futuro, debe recolocarlos para bloquear el tambor y evitar daños internos.
- Tenga cuidado al mover el aparato, porque es pesado. Utilice siempre guantes de protección y calzado cerrado.
- No instale ni utilice un aparato dañado.
- Asegúrese de que el aparato permanece estable durante el transporte.
- Asegúrese de que el aparato está desconectado de la alimentación eléctrica durante la instalación, el mantenimiento y las reparaciones, y de que no vuelve a conectarse hasta haber terminado todas las operaciones.
- No instale ni utilice el aparato si la temperatura puede ser inferior a 0°C o si está expuesto a la intemperie.
- Asegúrese de que se cumplan todas las normativas sanitarias y de seguridad cuando el aparato se instale en un entorno comercial o público.
- El área del suelo donde se instala el aparato debe ser plana, estable, resistente al calor y limpia.
- Compruebe que el aire circula libremente entre el aparato y el suelo.
- Vigile que ninguna alfombra obstruya las aberturas de ventilación de la base (si existen).
- Ajuste las patas para disponer del espacio necesario entre el aparato y la moqueta.
- No coloque el aparato donde la puerta no se pueda abrir completamente.



- No coloque ningún recipiente bajo el aparato para recoger el agua de posibles fugas. Póngase en contacto con el servicio técnico autorizado para asegurarse de los accesorios que puede utilizar.

### 1.3 Conexión eléctrica

- El aparato debe conectarse a tierra correctamente. El fabricante no se hace responsable de las consecuencias de un sistema de conexión a tierra inadecuado.
- Utilice siempre una toma con aislamiento de conexión a tierra correctamente instalada.
- Asegúrese de que los parámetros de la placa de características son compatibles con los valores eléctricos del suministro eléctrico.
- No utilice adaptadores de enchufes múltiples ni cables prolongadores.
- Asegúrese de no provocar daños en el enchufe ni en el cable de red.
- Si el cable eléctrico sufre algún daño, el fabricante, su servicio técnico autorizado o un profesional cualificado tendrán que cambiarlo para evitar riesgos.
- Conecte el enchufe a la toma de corriente únicamente cuando haya terminado la instalación. Asegúrese de tener acceso al enchufe del suministro de red una vez finalizada la instalación.
- No toque el cable de red ni el enchufe con las manos mojadas.
- No desconecte el aparato tirando del cable de conexión a la red. Tire siempre del enchufe.
- Sólo para el R.U. e Irlanda: El aparato tiene un enchufe de alimentación de 13 amperios. Si es necesario cambiar el fusible del enchufe de alimentación, utilice un fusible ASTA de 13 amperios (BS 1362).

### 1.4 Conexión de agua

- No provoque daños en los tubos de agua.

- El aparato debe conectarse a la toma de agua utilizando el juego nuevo de tubos que se facilita. No deben reutilizarse los tubos antiguos.
- Antes de conectar a nuevas tuberías o tuberías que no se hayan usado durante mucho tiempo, o donde se hayan realizado trabajos o se hayan conectado dispositivos nuevos (contadores de agua, por ejemplo), deje correr el agua hasta que esté limpia.
- La presión del agua (mínima y máxima) debe oscilar entre 0,5 bares (0,05 Mpa) y 10 bares (1,0 Mpa).
- Asegúrese de que no haya fugas de agua visibles durante y después del primer uso del aparato.

### 1.5 Uso del aparato

- No cambie las especificaciones de este aparato.
- Siga las instrucciones de seguridad del envase de detergente.
- Respete la carga máxima de 8 kg (consulte el capítulo “Tabla de programas”).
- No coloque productos inflamables o artículos mojados con productos inflamables dentro, cerca o sobre el aparato.
- Asegúrese de sacar todos los objetos metálicos de la colada.
- No toque el cristal de la puerta mientras esté en marcha un programa. El cristal puede estar caliente.

### 1.6 Mantenimiento y limpieza

- Antes de proceder con el mantenimiento, apague el aparato y desconecte el enchufe de la red.
- No utilice pulverizadores ni vapor de agua para limpiar el aparato.
- Limpie el aparato con un paño suave humedecido. Utilice solo detergentes neutros. No utilice productos abrasivos, estropajos duros, disolventes ni objetos metálicos.

## 1.7 Iluminación interna



ADVERTENCIA!

Existe riesgo de lesiones.

- En cuanto a la(s) bombilla(s) de este producto y las de repuesto vendidas por separado: Estas bombillas están destinadas a soportar condiciones físicas extremas en los aparatos domésticos, como la temperatura, la vibración, la humedad, o están destinadas a señalar información sobre el estado de funcionamiento del aparato. No están destinadas a utilizarse en otras aplicaciones y no son adecuadas para la iluminación de estancias domésticas.
- Radiación de LED visible; no mire directamente al haz de luz.
- Antes de cambiar la luz interna, diríjase al servicio técnico autorizado.

## 1.8 Asistencia técnica

- Para reparar el aparato, póngase en contacto con el centro de servicio autorizado. Utilice solamente piezas de recambio originales.
- Tenga en cuenta que la autorreparación o la reparación no profesional puede tener consecuencias de seguridad y podría anular la garantía.
- En cuanto a la(s) bombilla(s) de este producto y las de repuesto vendidas por separado: Estas bombillas están destinadas a soportar condiciones físicas extremas en los aparatos domésticos, como la temperatura, la vibración, la humedad, o están destinadas a señalar información sobre el estado de funcionamiento del aparato. No están destinadas a utilizarse en otras aplicaciones y no son adecuadas para la iluminación de estancias domésticas.

## 1.9 Eliminación

- Desconecte el aparato de la red eléctrica y del suministro de agua.
- Corte el cable eléctrico cerca del aparato y deséchelo.
- Retire el pestillo de la puerta para evitar que los niños o las mascotas queden atrapados en el tambor.

## 2. DESCRIPCIÓN DEL PRODUCTO

### 2.1 Descripción general del aparato

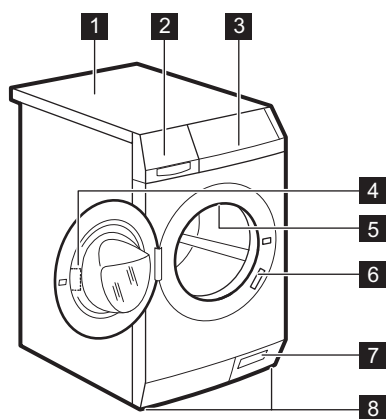

- 1** Encimera
- 2** Dosificador de detergente
- 3** Panel de control
- 4** Tirador de la puerta
- 5** Luz interna
- 6** Placa de características
- 7** Filtro de la bomba de desagüe y apertura de emergencia de la puerta
- 8** Patas para la nivelación del aparato

### 2.2 Accesorios

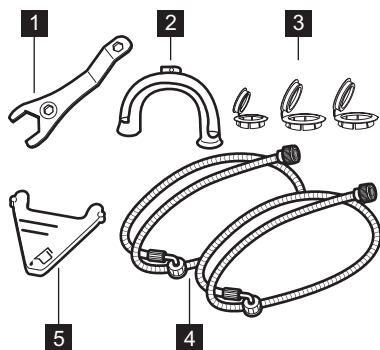

- 1** **Llave de tuercas**  
Para retirar los pasadores de transporte.
- 2** **Guía de plástico del tubo**  
Para conectar el tubo de desagüe en el borde de un fregadero.
- 3** **Tapones de plástico**  
Para cerrar los orificios de la parte posterior del aparato tras retirar los pasadores de transporte.
- 4** **Mangueras de entrada de agua**  
Para conectar el aparato a la toma de agua fría y caliente: manguera con tapón azul para agua fría y manguera con tapón rojo para agua caliente.
- 5** **Tapa para detergente líquido**  
Para ralentizar el flujo de detergente líquido.

### 2.3 Disponible en su distribuidor autorizado

**i** Solo los accesorios adecuados homologados por Electrolux garantizan las normas de seguridad del aparato. Si se utilizan piezas no homologadas, no se admitirá ninguna reclamación.

#### Kit de torre

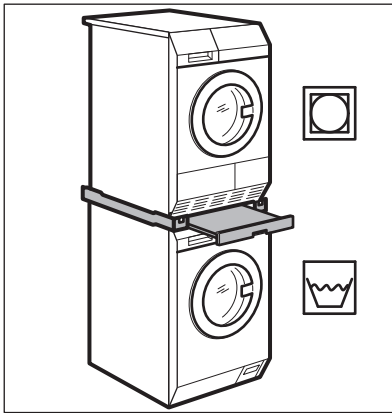

**i** El kit de torre se puede utilizar únicamente con las secadoras especificadas en el folleto. Consulte el folleto adjunto. Lea atentamente las instrucciones que se suministran con el accesorio.

#### Pedestal con cajón

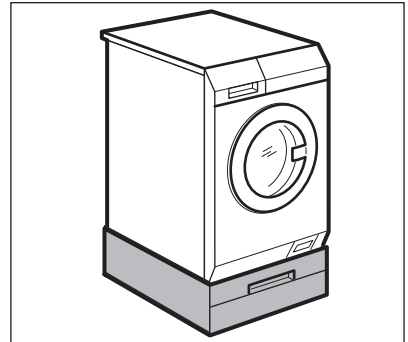

Para colocar el aparato a una altura superior que permita cargar y sacar la colada fácilmente.

El cajón se puede utilizar para almacenar la colada, p. e.: toallas, productos de limpieza, etc.

Lea atentamente las instrucciones que se suministran con el accesorio.

#### Kit de anclaje

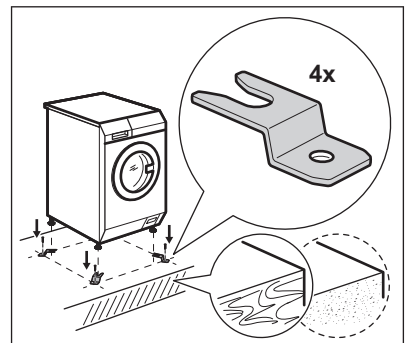

Si instala el aparato sobre una base de hormigón, debe asegurarse de solicitar el kit de anclaje correcto.

Lea atentamente las instrucciones que se suministran con el accesorio.

## Dosificador de detergente externo

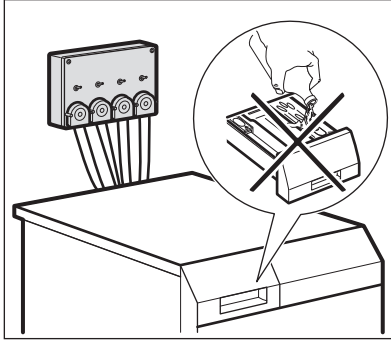

El detergente líquido puede cargarse automáticamente desde un dosificador externo.

Lea atentamente las instrucciones que se suministran con el accesorio.

## 3. ANTES DEL PRIMER USO

1. Asegúrese de que se han quitado todos los pasadores de transporte.
2. Compruebe que hay conexiones de electricidad y agua disponibles.
3. Ponga 2 l de agua en el compartimento de detergente para la fase de lavado. Así se activa el sistema de desagüe.
4. Ponga una pequeña cantidad de detergente en el compartimento para la fase de lavado.
5. Ajuste e inicie un programa para algodón a la temperatura más alta sin colada. De esta forma se elimina toda la posible suciedad del tambor y de la cuba.

## 4. PANEL DE MANDOS

### 4.1 Descripción del panel de control

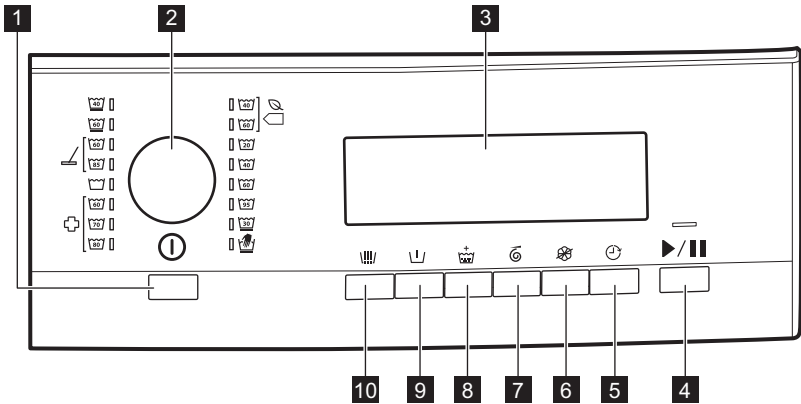





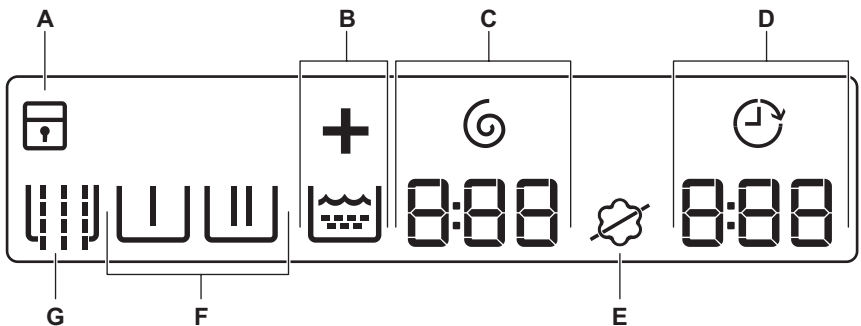











- 1** Auto Off tecla
- 2** Mando de programas
- 3** Pantalla
- 4** Inicio/Pausa tecla
- 5** Inicio diferido tecla
- 6** Sin suavizante tecla
- 7** Tiempo de centrifugado tecla
- 8** AquaCare tecla
- 9** Prelavado tecla
- 10** Preaclarado tecla

### 4.2 Pantalla











La pantalla muestra:



A		El bloqueo de seguridad para niños está activado.
		El bloqueo de seguridad para niños está desactivado.
B		Símbolo AquaCare.  es el símbolo que indica la fase de aclarado y + se ilumina cuando AquaCare está seleccionado.
C		Indicador y símbolo Tiempo de centrifugado. El dígito indica minutos y segundos.
D		Indicador Inicio diferido.
		Duración del programa Cuando se inicia el programa, el tiempo se reduce a intervalos de 1 minuto. El dígito indica horas y minutos.
		Inicio diferido Cuando se pulsa el botón de inicio diferido, la pantalla muestra la hora del mismo
		Códigos de alarma Si el aparato presenta una avería, la pantalla muestra los códigos de alarma. Consulte "Solución de problemas".
		La pantalla muestra este mensaje durante unos segundos cuando: <ul style="list-style-type: none"> <li>• no se puede seleccionar una función con el programa de lavado</li> <li>• trata de cambiar el programa de lavado cuando está en funcionamiento.</li> </ul>
		Cuando el programa ha finalizado.
E		Símbolo de suavizante: el aparato carga suavizante normalmente.
		Símbolo Sin suavizante: el aparato no carga suavizante.
<p><b>Los símbolos de la fase</b>  Cuando se ajusta un programa, todos los símbolos de las fases correspondientes al programa se encienden.  Cuando empieza el programa, solo parpadea el símbolo de la fase en curso.  Cuando la fase ha terminado, el símbolo permanece iluminado.</p>		
F		Fase Prelavado
		Fase de lavado
		Fase de aclarado
		Fase de centrifugado



## 5. PROGRAMAS

### 5.1 Tabla de programas

Programa Rango de temperatura 1)	Carga máxima 2)  Velocidad de centrifugado de referencia Tiempo de centrifugado	Descripción del programa (Tipo de carga y nivel de suciedad)
Eco  	8 kg 1400 r.p.m. 540 segundos - 5 segundos	Algodón blanco y algodón de colores que no destiñen. Prendas de suciedad normal. El consumo de energía disminuye y aumenta la duración del programa de lavado, asegurando un buen resultado de lavado.
Normal 	8 kg 1400 r.p.m. 360 segundos - 5 segundos	Algodón blanco Suciedad normal y ligera. <sup>3)</sup>
Normal 	8 kg 1400 r.p.m. 360 segundos - 5 segundos	Algodón de color Suciedad normal y ligera. <sup>4)</sup>
Prendas delicadas 	4 kg 1200 r.p.m. 120 segundos - 5 segundos	Tejidos delicados como acrílicos, viscosa y mixtos que requieren un lavado más suave. Poca suciedad y suciedad normal.
Lavado a mano  	2 kg 1200 r.p.m. 120 segundos - 5 segundos	Lana lavable a máquina, lana y otros tejidos para lavar a mano con símbolo «lavado a mano». <sup>5)</sup>
Sintéticos 	4 kg 1200 r.p.m. 120 segundos - 5 segundos	Prendas de tejidos sintéticos o mezclas. Prendas de suciedad normal.

Programa Rango de temperatura 1)	Carga máxima 2) Velocidad de centrifugado de referencia Tiempo de centrifugado	Descripción del programa (Tipo de carga y nivel de suciedad)
 Mopa 60 85	8 kg 1400 r.p.m. 240 segundos - 5 segundos	Programa para <b>mopas, ropa de trabajo y programa especial para microfibras</b> . El programa realiza una fase automática de preaclarado.
 Aclarado	8 kg 1400 r.p.m. 360 segundos - 5 segundos	Para aclarar y centrifugar la colada. <b>Todos los tejidos</b> , excepto lanas y tejidos muy delicados. Reduzca la velocidad de centrifugado según el tipo de prendas.
 Desinfección 60 70 80	8 kg 1400 r.p.m. 360 segundos - 5 segundos	Este programa elimina los ácaros del polvo y microorganismos similares. El programa realiza una fase automática de prelavado.

1) Si se conecta, solo se carga agua caliente en los programas Eco, Normal, Sintéticos, Mopa y Desinfección cuando la temperatura programada es 40°C o superior.

2) Para conseguir resultados óptimos se recomienda la carga máxima indicada para cada programa.





3) Debe utilizarse un detergente con lejía.

4) Debe utilizarse un detergente sin lejía.

5) Durante este ciclo, el tambor gira despacio para garantizar la suavidad del lavado. Puede parecer que el tambor no gira o no gira correctamente, pero esto es normal para este programa.

### Compatibilidad de opciones de los programas

Programa						
Eco 	■	■	■	■	■	■
Normal	■	■	■	■	■	■
Prendas delicadas 30°C	■	■	■	■	■	■
Lavado a mano	■			■	■	■

Programa						
Sintéticos 40°-60°C	■	■	■	■	■	■
Mopa	■ 1)		■	■	■	■
Aclarado			■	■		■
Desinfección	■	■ 1)	■	■	■	■

1) Esta opción se lleva a cabo automáticamente y no puede eliminarse del programa.

## 6. OPCIONES

### 6.1 Preaclarado

Pulse esta tecla y añada una fase de preaclarado sin detergente antes del lavado.

Se enciende el indicador correspondiente .

### 6.2 Prelavado

Con esta opción, puede añadir una fase de prelavado a un programa de lavado.

Use esta opción para suciedad intensa.



Cuando se selecciona esta opción, aumenta la duración del programa.

Se enciende el indicador correspondiente .

### 6.3 AquaCare

Con esta opción, puede añadir algunos aclarados a un programa de lavado.



Utilice esta opción para personas alérgicas al detergente y en zonas en las que el agua sea blanda.

Se enciende el indicador correspondiente  .

### 6.4 Tiempo de centrifugado

Con este botón puede reducir el tiempo de centrifugado. Una vez alcanzado el

tiempo mínimo (5 segundos), vuelve a empezar desde el tiempo máximo.

Se enciende el indicador correspondiente  .

### 6.5 Sin suavizante

Pulse esta tecla para no cargar suavizante.

Se enciende el indicador correspondiente .

Vuelva a pulsar esta tecla para cargar suavizante normalmente.

Se enciende el indicador correspondiente .

### 6.6 Inicio diferido

Con esta opción puede retrasar el inicio de un programa entre 30 minutos y 70 horas.



La pantalla muestra el indicador correspondiente  .

## 7. AJUSTES

### 7.1 Señales acústicas

Se activan las señales acústicas cuando:



- Se enciende el aparato.
- Se selecciona un programa.
- Se apaga el aparato.
- Se pulsán las teclas.
- El programa se termina.
- Se ha producido algún fallo en el aparato.

Para **desactivar/activar** las señales acústicas, pulse  y  al mismo tiempo durante 6 segundos.

-  Si se desactivan las señales acústicas, siguen funcionando cuando el aparato presenta una avería.



### 7.2 Bloqueo niños

Con esta opción puede evitar que los niños jueguen con el panel de control.

- Para **activar/desactivar** esta opción, pulse las teclas  y  simultáneamente hasta que el indicador correspondiente aparezca en la pantalla:
  - : Bloqueo de seguridad para niños activado.

- : Bloqueo de seguridad para niños desactivado.



Puede activar esta opción:

- Después de pulsar : se bloquean las opciones y el selector de programas.
- Antes de pulsar : el aparato no se puede iniciar.

-  Si el aparato está conectado a una máquina de funcionamiento con monedas, el bloqueo de seguridad para niños se activa automáticamente 5 minutos después de iniciar el programa.

### 7.3 Aclarado extra permanente

Con esta opción puede tener de forma permanente un aclarado extra cuando ajuste un nuevo programa.

- Para **activar/desactivar** esta opción, pulse  y  al mismo tiempo hasta que se ilumine/apague el indicador .

## 8. USO DIARIO



**ADVERTENCIA!**  
Consulte los capítulos sobre seguridad.

### 8.1 Cargar la colada

1. Tire del tirador para abrir la puerta del aparato.
  2. Sacuda las prendas antes de colocarlas en el aparato.
  3. Introduzca las prendas en el tambor, una por una.
- Asegúrese de no colocar demasiada colada en el tambor.
4. Cierre la puerta.

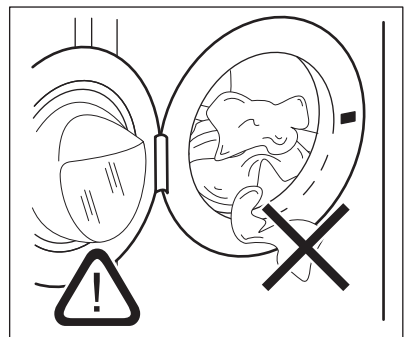

**PRECAUCIÓN!**

Asegúrese de que no quedan prendas enganchadas entre la puerta y el cierre. Podría provocar fugas de agua y dañar la colada.

### 8.2 Instalación de la tapa para detergente líquido

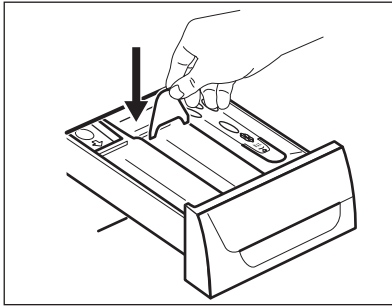

- Abra el dosificador de detergente.
- Instale la tapa para detergente líquido en el compartimento .

### 8.3 Uso del detergente y los aditivos

1. Dosifique el detergente y el suavizante.
2. Coloque el detergente y el suavizante en los compartimentos.
3. Cierre con cuidado el dosificador de detergente.

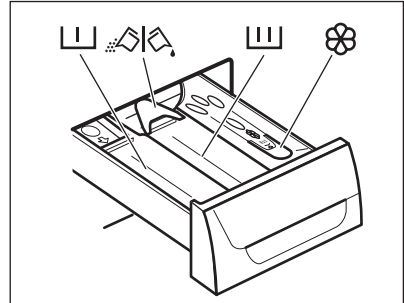

### 8.4 Compartimentos de detergente



#### PRECAUCIÓN!

Utilice sólo los detergentes especificados para lavadoras.



Cumpla siempre las instrucciones que se encuentran en el envase de los productos de detergente.



Compartimento de detergente para fase de prelavado.



Compartimento de detergente para la fase de lavado.



Compartimento para aditivos líquidos (suavizante, almidón).



Tapa abatible para detergente líquido o en polvo.

### 8.5 Detergente líquido o en polvo

- Posición A para detergente en polvo (ajuste de fábrica).
- Posición B para detergente líquido.



Quando utilice detergente líquido:

- No utilice detergentes líquidos gelatinosos ni espesos.
- No cargue más líquido del nivel máximo.
- No ajuste la fase de prelavado.
- No utilice el inicio diferido.

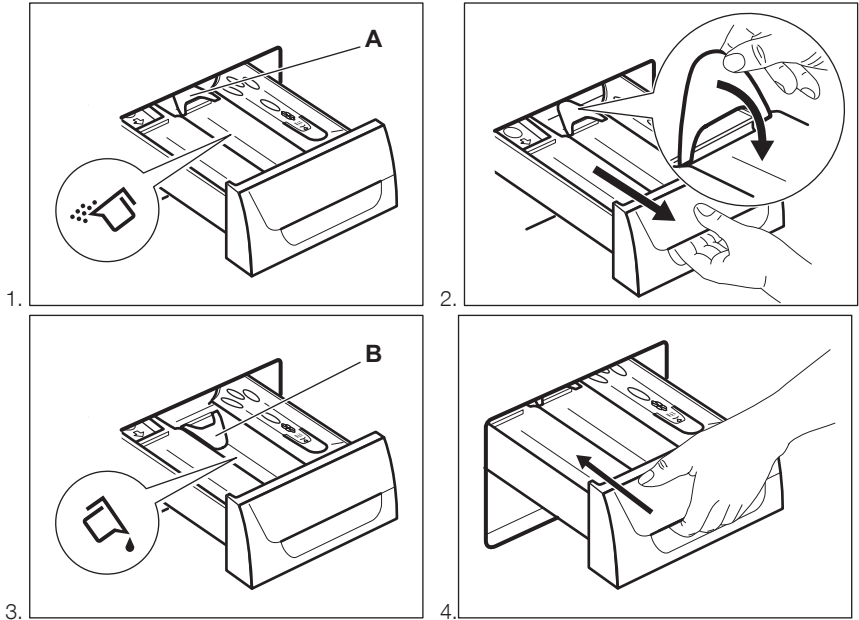

## 8.6 Puesta en marcha del aparato

Pulse la tecla **I** para encender el aparato. Se emite un tono (si está activado).

## 8.7 Ajuste de un programa

1. Gire el selector de programas para ajustar el programa:
  - Se ilumina el indicador de programa correspondiente. Se emite un tono (si está activado).
  - El indicador de la tecla Inicio/Pausa parpadea.

- La pantalla muestra la duración del programa y los indicadores de las fases del programa.

2. Si fuera necesario, cambie el tiempo de centrifugado y añada las opciones disponibles. Cuando se activa una opción, se enciende el indicador de la opción ajustada.



Si hay algo incorrecto, la pantalla muestra el mensaje **Err.**

## 8.8 Inicio de un programa

Pulse la tecla **▶||**.

- El indicador de la tecla  deja de parpadear y permanece iluminado.
- El indicador de la fase de funcionamiento empieza a parpadear en la pantalla.
- El programa se inicia y la puerta se bloquea.
- La bomba de desagüe puede funcionar un momento cuando el aparato llena agua.



-  Después de unos 15 minutos del inicio del programa:
- El aparato puede ajustar la duración del programa automáticamente según la carga de colada.
  - La pantalla muestra el nuevo tiempo restante.

## 8.9 Inicio de un programa con el inicio diferido

1. Pulse Inicio diferido repetidamente hasta que la pantalla muestre el retardo que desee ajustar.

Se enciende en la pantalla el indicador correspondiente .

2. Pulse Inicio/Pausa:
  - El aparato inicia la cuenta atrás.
  - El programa de lavado se pone en marcha de forma automática cuando termina la cuenta atrás.

-  Puede cancelar o cambiar el ajuste del inicio diferido antes de pulsar Inicio/Pausa. Para cancelar el inicio diferido:
- Pulse Inicio/Pausa para dejar el aparato en pausa.
  - Pulse Inicio diferido hasta que la pantalla muestre .
  - Pulse Inicio/Pausa de nuevo para iniciar el programa inmediatamente.

## 8.10 Cancelación del inicio diferido

Para cancelar el inicio diferido:

1. Pulse la tecla Inicio/Pausa para dejar el aparato en pausa. El indicador correspondiente parpadea.
2. Pulse la tecla Inicio diferido repetidamente hasta que la pantalla muestre .
3. Pulse la tecla Inicio/Pausa de nuevo para iniciar el programa inmediatamente.

## 8.11 Interrupción de un programa y cambio de las opciones

Puede cambiar únicamente algunas opciones antes de usarlas.

1. Pulse Inicio/Pausa. El indicador parpadea.
2. Cambie las opciones.
3. Vuelva a pulsar Inicio/Pausa. El programa continúa.

-  Si el aparato está conectado a una máquina de funcionamiento con monedas, se puede interrumpir un programa solo 5 minutos después de iniciarse. Transcurrido este tiempo, se activa automáticamente el bloqueo de seguridad para niños.

## 8.12 Cancelación de un programa en curso

1. Pulse la tecla  unos segundos para cancelar el programa y apagar el aparato.



### ADVERTENCIA!

Si el aparato ya ha cargado agua, la puerta permanece bloqueada.

2. Vuelva a pulsar la misma tecla para encender el aparato. Ahora puede elegir un nuevo programa de lavado.



Antes de empezar un nuevo programa, el aparato podría drenar el agua. En este caso, asegúrese de que queda detergente en el compartimento, de lo contrario, rellénelo.

## 8.13 Al final del programa

El aparato se para automáticamente.

Se enciende  en la pantalla.

El indicador de la tecla  se apaga.



La puerta se desbloquea.

1. Abra la puerta.
2. Retire la colada del aparato.  
Asegúrese de que el tambor está totalmente vacío.
3. Cierre la llave de paso.
4. Pulse la tecla  durante unos segundos para apagar el aparato.

Deje la puerta entreabierta para evitar la formación de moho y olores desagradables.

## 8.14 Opción DESCONEXIÓN AUTOMÁTICA

La opción DESCONEXIÓN AUTOMÁTICA apaga automáticamente el aparato para reducir el consumo de energía cuando:

- No se utiliza el aparato durante 5 minutos antes de pulsar la tecla . Pulse la tecla  para encender el aparato de nuevo.
- Transcurridos 5 minutos desde el final del programa de lavado. Pulse la tecla  para encender el aparato de nuevo. La pantalla muestra el final del último programa seleccionado. Gire el selector de programas para ajustar un nuevo ciclo.

# 9. CONSEJOS



### ADVERTENCIA!

Consulte los capítulos sobre seguridad.

## 9.1 Introducir colada

- Divida la colada en: ropa blanca, ropa de color, ropa sintética, prendas delicadas y prendas de lana.
- Siga las instrucciones de lavado que se encuentran en las etiquetas de las prendas.
- No lave juntas las prendas blancas y de color.
- Algunas prendas de color pueden desteñir en el primer lavado. Se recomienda lavarlas por separado la primera vez.
- Dé la vuelta a las prendas de varias capas, de lana y con motivos pintados.
- Quite las manchas difíciles con un detergente especial.
- Lave y trate las manchas difíciles antes de introducir las prendas en el tambor.
- Tenga cuidado con las cortinas. Quite los ganchos y coloque las cortinas en una bolsa para lavadora o funda de almohada.
- No lave prendas sin dobladillos o desgarradas. Use una bolsa para lavadora para lavar las prendas pequeñas y delicadas (p. ej. sujetadores con aros, cinturones, medias, cordones, cintas, etc.).
- Una carga muy pequeña puede provocar problemas de desequilibrio en la fase de centrifugado y conllevar vibraciones excesivas. Si esto ocurre:
  - interrumpa el programa y abra la puerta (consulte el capítulo "Uso diario");
  - redistribuya manualmente la carga para que las prendas estén espaciadas de manera uniforme por la cuba;
  - pulse el botón Inicio/Pausa. La fase de centrifugado continúa.
- Abotone las fundas de almohadas y cierre las cremalleras, los ganchos y los broches. Ate las correas, cordones, cordones, cintas y cualquier otro elemento suelto.
- Vacíe los bolsillos y despliegue las prendas.



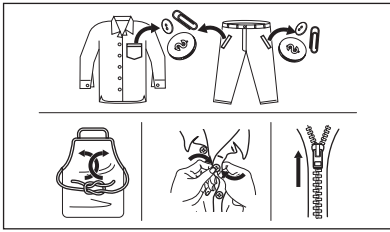

## 9.2 Manchas difíciles

Para algunas manchas, el agua y el detergente no son suficientes.

Se recomienda tratar previamente estas manchas antes de colocar las prendas en el aparato.

Existen quitamanchas especiales. Utilice el quitamanchas especial adecuado al tipo de mancha y tejido.

## 9.3 Tipo y cantidad de detergente.

La elección del detergente y las cantidades adecuadas no solo afectan al rendimiento de lavado sino que además protegen el entorno y evitan vertidos:

- Utilice solo detergentes y otros tratamientos especialmente fabricados para lavadoras: Primero, siga estas reglas genéricas:
  - detergente en polvo para todo tipo de prendas, salvo las delicadas. Son preferibles los detergentes en polvo con lejía para ropa blanca y programas de higiene.
  - detergente líquido para todo tipo de tejidos o especial para lana, preferiblemente para programas de lavado a baja temperatura (60 °C máx.).
- La elección y la cantidad de detergente dependerá de: el tipo de tejido (delicados, lana, algodón, etc.), el color de la ropa, el tamaño de la carga, el grado de suciedad, la temperatura de lavado y la dureza del agua utilizada.
- Siga las instrucciones que encontrará en el envase de los detergentes o de otros tratamientos sin superar el nivel máximo indicado (**MAX**).
- No mezcle diferentes tipos de detergentes.

- Use menos detergente en los casos siguientes:
  - si la lavadora tiene poca carga
  - si la ropa no está muy sucia
  - hay gran cantidad de espuma durante el lavado.
- Cuando utilice tabletas o bolsitas de detergente, colóquelas siempre dentro del tambor, no en el dispensador de detergente.

La falta de detergente puede causar:

- resultados del lavado no satisfactorios,
- que la colada se vuelva gris,
- prendas grasientas.
- moho en el aparato.

El exceso de detergente puede provocar:

- espuma jabonosa
- efecto de lavado reducido,
- aclarado inadecuado.
- un mayor impacto para el medio ambiente.

## 9.4 Consejos ecológicos

A continuación ofrecemos algunos consejos para ahorrar agua y energía y ayudar a proteger el medio ambiente:

- La ropa que no esté demasiado sucia se puede lavar con un programa sin prelavado a fin de ahorrar detergente, agua y tiempo (y proteger el medio ambiente).
- Cargar el aparato a la capacidad máxima indicada para cada programa ayuda a reducir el consumo de energía y agua.
- Con un tratamiento previo adecuado es posible eliminar manchas y suciedad moderada, de manera que la ropa se pueda lavar a menos temperatura.
- Para utilizar la cantidad correcta de detergente, consulte la cantidad recomendada por el fabricante del detergente y compruebe la dureza del agua de su sistema doméstico. Consulte "Dureza del agua".

## 9.5 Dureza del agua

Si la dureza del agua de su zona es alta o moderada, se recomienda usar un descalcificador de agua para lavadoras. En las zonas en las que la dureza del agua

sea baja, no es necesario utilizar un descalcificador.

Póngase en comunicación con las autoridades correspondientes para conocer la dureza del agua de su zona.

Utilice la cantidad correcta de descalcificador. Siga las instrucciones que encontrará en el envase del producto.

## 10. MANTENIMIENTO Y LIMPIEZA



### ADVERTENCIA!

Consulte los capítulos sobre seguridad.

### 10.1 Limpieza del exterior

Limpie el aparato solo con agua templada y jabón. Seque completamente todas las superficies. No utilice un estropajo o cualquier otro material que pueda rayar.



### PRECAUCIÓN!

No utilice alcohol, disolventes ni otros productos químicos.



### PRECAUCIÓN!

No limpie las superficies metálicas con detergentes a base de cloro.

### 10.2 Descalcif

Si la dureza del agua de su zona es alta o moderada, se recomienda usar un descalcificador de agua para lavadoras.

Examine periódicamente el tambor para evitar la formación de cal y partículas de óxido.

Para eliminar partículas de oxidación, utilice productos especiales para máquinas. Hágalo de forma separada del lavado de la colada.



Siga siempre las instrucciones que encontrará en el envase del producto.

### 10.3 Lavado de mantenimiento

Con los programas a baja temperatura, es posible que quede algo de detergente en

el tambor. Realice un lavado de mantenimiento periódicamente. Proceda de la siguiente manera:

- Saque todas las prendas del tambor.
- Seleccione el programa de algodón con la temperatura más alta y utilice una pequeña cantidad de detergente.

### 10.4 Junta de estanqueidad de la puerta

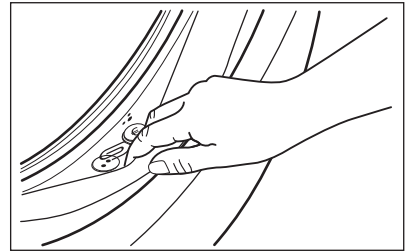

Examine periódicamente la junta y extraiga todos los objetos de la pieza interior.

### 10.5 Limpieza del tambor

Examine periódicamente el tambor para evitar la formación de cal y partículas de óxido. Utilice únicamente productos especiales para eliminar las partículas de óxido del tambor.

Le sugerimos que:

1. Limpie el tambor con un producto especial para acero inoxidable.
2. Inicie un programa corto para algodón a la temperatura máxima con una pequeña cantidad de detergente.

## 10.6 Limpieza del dosificador de detergente

1.

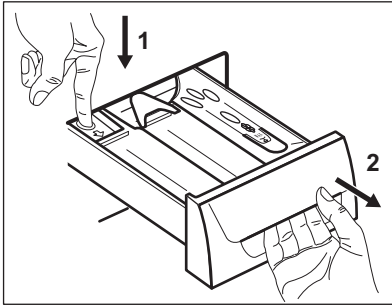

2.

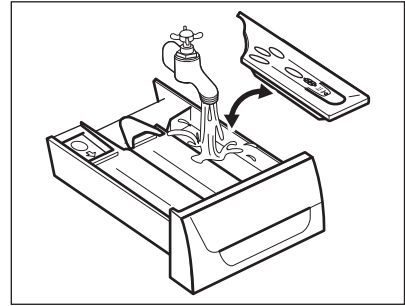

3.

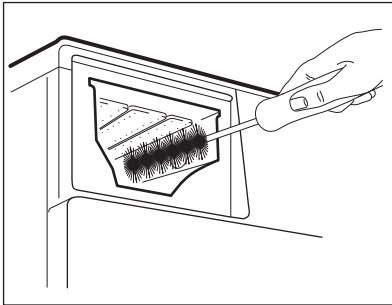

4.

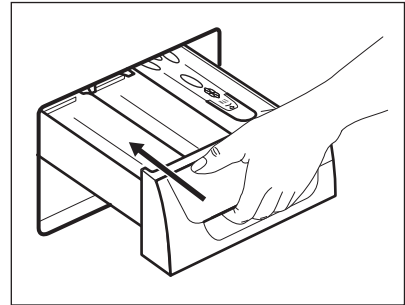

## 10.7 Limpieza del filtro de desagüe



No limpie el filtro si el agua del aparato está caliente.



Examine periódicamente el filtro de desagüe y asegúrese de que está limpio.



Repita los pasos 2 y 3 hasta que deje de salir agua.

1.

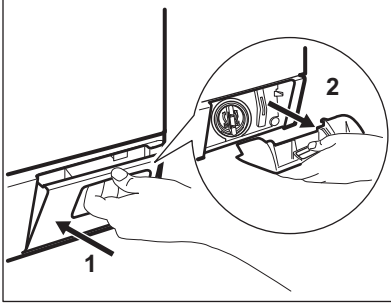

2.

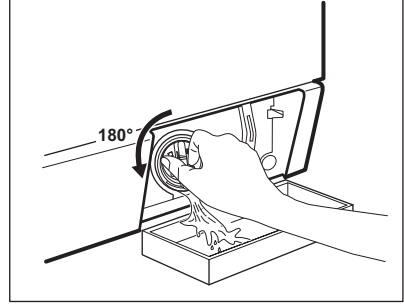

3.

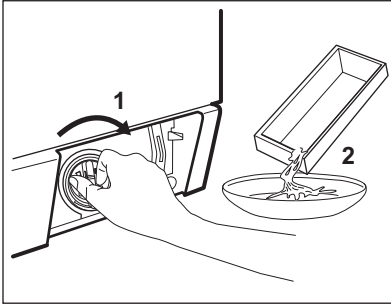

4.

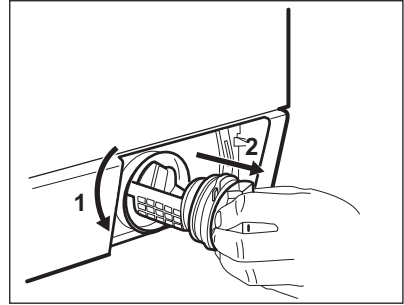

5.

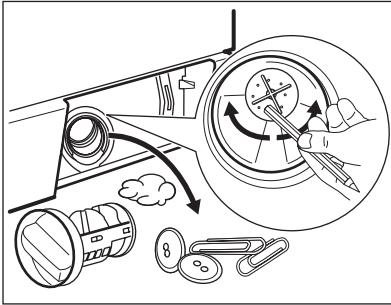

6.

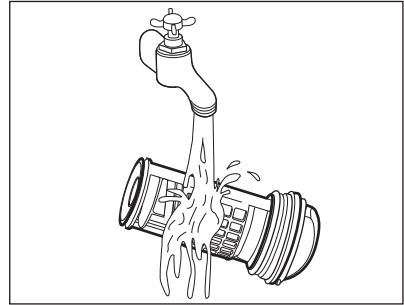

7.

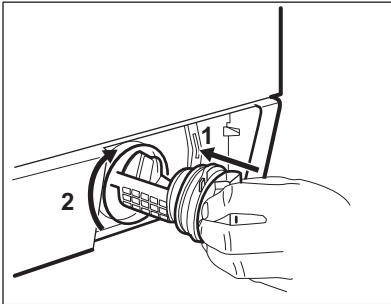

8.

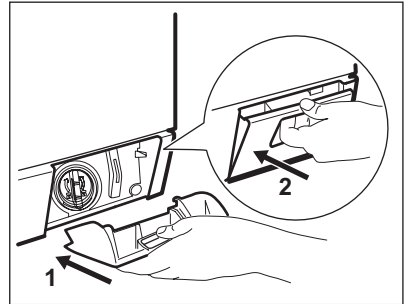

## 10.8 Limpieza de los tubos de entrada y los filtros de la válvula

Limpie periódicamente las mangueras de entrada de agua (fría y caliente) y los filtros de la válvula.

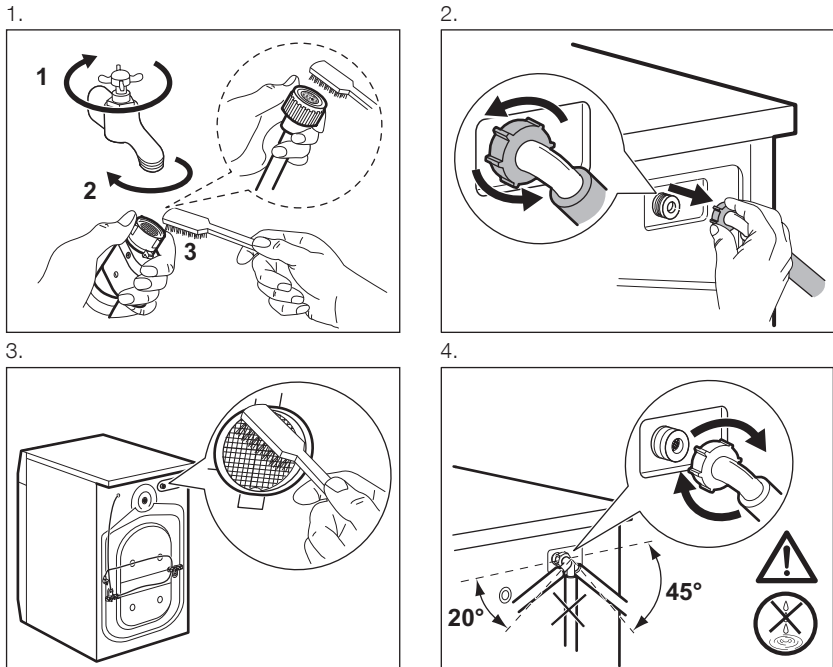

## 10.9 Desagüe de emergencia

Debido a una avería, el aparato no puede desaguar.

Si esto ocurre, realice los pasos (1) a (9) del apartado "Limpieza del filtro de desagüe". Limpie la bomba si fuera necesario.

Cuando se desagua con el procedimiento de drenaje de emergencia, se debe activar de nuevo el sistema de desagüe:

1. Cuando se desagua con el procedimiento de drenaje de emergencia, se debe activar de nuevo el sistema de desagüe: Eche 2 litros de agua en el compartimento de lavado principal del dosificador de detergente.
2. Inicie el programa para desaguar.

## 10.10 Medidas anticongelación

Si el aparato está instalado en una zona donde la temperatura puede llegar a ser inferior a 0°C, retire el agua restante del tubo de entrada y la bomba de desagüe.

1. Desenchufe el aparato de la toma de red.
2. Cierre la toma de agua.
3. Coloque los dos extremos del tubo de entrada en un recipiente y deje que salga el agua.
4. Vacíe la bomba de descarga. Consulte el procedimiento de desagüe de emergencia.
5. Cuando la bomba esté vacía, coloque de nuevo la manguera.

**ADVERTENCIA!**

Asegúrese de que la temperatura es superior a 0°C antes de usar de nuevo el aparato.  
El fabricante no se hace responsable de los daños derivados de las bajas temperaturas.

## 11. SOLUCIÓN DE PROBLEMAS

**ADVERTENCIA!**

Consulte los capítulos sobre seguridad.

### 11.1 Introducción

El aparato no se pone en marcha o se detiene durante el funcionamiento.

Primero, intente buscar una solución al problema (consulte la tabla). Si no la encuentra, póngase en contacto con el Centro de servicio técnico.

Con algunos problemas, las señales acústicas funcionan y la pantalla muestra un código de alarma:

- **E10** - El aparato no carga agua correctamente.
- **E20** - El aparato no desagua.
- **E40** - La puerta del aparato está abierta o no está bien cerrada. Revise la puerta.
- **E40** - La corriente eléctrica es inestable. Espere hasta que la corriente eléctrica se estabilice.

- **E91** - No hay comunicación entre los elementos electrónicos del aparato. Apague y vuelva a encender.
- **EFO** - Exceso de detergente.
- **E90** -
  - Compruebe primero la conexión eléctrica.
  - No hay comunicación con la máquina de funcionamiento con monedas o ésta no funciona. Compruebe la conexión entre el medidor de monedas y el aparato; si el problema continúa, póngase en contacto con el Centro de servicio técnico.
  - No hay comunicación con el dosificador de detergente externo. Compruebe la conexión entre el dosificador de detergente y el aparato; si el problema continúa, póngase en contacto con el Centro de servicio técnico.

**ADVERTENCIA!**

Apague el aparato antes de realizar las comprobaciones.

### 11.2 Posibles fallos

Problema	Posible solución
El programa no se pone en marcha.	<ul style="list-style-type: none"> <li>• Asegúrese de que el enchufe esté conectado a la toma de corriente.</li> <li>• Asegúrese de que la puerta del aparato esté cerrada.</li> <li>• Asegúrese de que no haya ningún fusible dañado en la caja de fusibles.</li> <li>• Asegúrese de haber pulsado Inicio/Pausa.</li> <li>• Desactive la función de bloqueo de seguridad para niños si está activada.</li> </ul>

Problema	Posible solución
El aparato no carga agua correctamente.	<ul style="list-style-type: none"> <li>• Compruebe que el grifo esté abierto.</li> <li>• Asegúrese de que la presión del agua no sea demasiado baja. Solicite información a la compañía local de suministro de agua.</li> <li>• Compruebe que el grifo no esté obstruido.</li> <li>• Asegúrese de que los filtros de las mangueras de entrada y los filtros de las válvulas no estén obstruidos. Consulte el apartado "Mantenimiento y limpieza".</li> <li>• Asegúrese de que las mangueras de entrada no estén dobladas ni retorcidas.</li> <li>• Compruebe que las mangueras de entrada de agua están conectadas correctamente.</li> </ul>
El aparato no se llena de agua ni desagua inmediatamente.	<ul style="list-style-type: none"> <li>• Asegúrese de que el tubo de desagüe se encuentra en la posición correcta. Es posible que la manguera esté demasiado baja.</li> </ul>
El aparato no desagua.	<ul style="list-style-type: none"> <li>• Compruebe que el desagüe no esté obstruido.</li> <li>• Asegúrese de que el tubo de desagüe no esté doblado ni retorcido.</li> <li>• Compruebe que el filtro de desagüe no está obstruido. Limpie el filtro si fuera necesario. Consulte el capítulo "Mantenimiento y limpieza".</li> <li>• Compruebe que la manguera de desagüe está conectada correctamente.</li> </ul>
La fase de centrifugado no funciona o el ciclo de lavado dura más de lo normal.	<ul style="list-style-type: none"> <li>• Compruebe que el filtro de desagüe no está obstruido. Limpie el filtro si fuera necesario. Consulte el capítulo "Mantenimiento y limpieza".</li> <li>• Este problema puede deberse a problemas de equilibrio.</li> </ul>
Hay agua en el suelo.	<ul style="list-style-type: none"> <li>• Cerciórese de que los acoplamientos de los tubos de agua están bien apretados y de que no hay pérdidas de agua.</li> <li>• Compruebe que la manguera de desagüe no está dañada.</li> <li>• Asegúrese de que usa el detergente adecuado y la cantidad correcta.</li> </ul>
No se puede abrir la puerta del aparato.	<ul style="list-style-type: none"> <li>• Asegúrese de que el programa de lavado ha terminado.</li> <li>• Asegúrese de que el aparato no recibe electricidad.</li> <li>• Este problema puede deberse a un fallo del aparato. Póngase en contacto con el servicio técnico autorizado. Si necesita abrir la puerta, lea atentamente "Apertura de emergencia de la puerta".</li> </ul>
El aparato produce un ruido extraño.	<ul style="list-style-type: none"> <li>• Compruebe que el aparato está correctamente nivelado. Consulte el apartado "Instalación".</li> <li>• Asegúrese de que se ha quitado el material de embalaje y los pasadores de transporte. Consulte el apartado "Instalación".</li> <li>• Añada más colada en el tambor. Es posible que la carga sea demasiado pequeña.</li> </ul>

Problema	Posible solución
El ciclo es más corto que el tiempo mostrado.	<ul style="list-style-type: none"> <li>El aparato calcula una nueva duración en función de la carga de colada. Consulte el capítulo "Valores de consumo".</li> </ul>
El ciclo es más largo que el tiempo mostrado.	<ul style="list-style-type: none"> <li>Una carga no equilibrada aumenta la duración. Es un comportamiento normal del aparato.</li> </ul>
Los resultados del lavado no son satisfactorios.	<ul style="list-style-type: none"> <li>Aumente la cantidad de detergente o utilice otro diferente.</li> <li>Use productos especiales para eliminar las manchas difíciles antes de lavar las prendas.</li> <li>Asegúrese de ajustar la temperatura correcta.</li> <li>Reduzca la carga.</li> </ul>
No se enciende la luz del tambor.	<ul style="list-style-type: none"> <li>Asegúrese de que activa el aparato. Consulte "Uso diario".</li> </ul>

Una vez finalizada la revisión, encienda el aparato. El programa continuará a partir del punto en que se haya interrumpido.

Si el problema se vuelve a producir, póngase en contacto con el Centro de servicio técnico.

Si la pantalla muestra otros códigos de alarma. Apague y encienda el aparato. Si el problema continúa, póngase en contacto con el Centro de servicio técnico.

## 12. APERTURA DE EMERGENCIA DE LA PUERTA

En caso de fallo de alimentación o de fallo del aparato, la puerta del aparato permanece cerrada. El programa de lavado continúa cuando se restablece la alimentación. Si la puerta permanece bloqueada en caso de fallo, es posible abrirla usando la característica de desbloqueo de emergencia.

Antes de abrir la puerta:



**PRECAUCIÓN!**  
Asegúrese de que la temperatura del agua y la colada no estén calientes. Espere hasta que se enfrien, si fuera necesario.



**PRECAUCIÓN!**  
Asegúrese de que el tambor no esté girando. Espere hasta que el tambor deje de girar, si fuera necesario.



Asegúrese de que el nivel de agua dentro del tambor no sea demasiado alto. Proceda con un desagüe de emergencia, si fuera necesario (consulte "Desagüe de emergencia" en el capítulo "Mantenimiento y limpieza").

Para abrir la puerta, proceda de la siguiente manera:

1. Pulse la tecla  para apagar el aparato.
2. Desenchufe el aparato de la toma de red.
3. Abra la tapa abatible del filtro.
4. Tire del desbloqueo de emergencia hacia abajo una vez. Baje el desbloqueo una vez más, manténgalo en tensión y mientras tanto, abra la puerta del aparato.



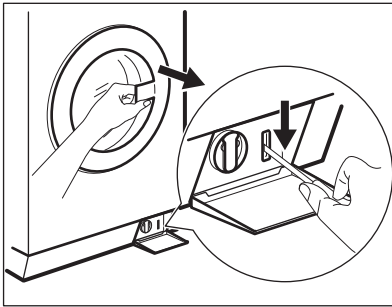

5. Saque la colada y cierre la puerta del aparato.
6. Cierre la tapa abatible del filtro.

### 13. DATOS TÉCNICOS

Dimensiones	Ancho / alto / fondo total	600 mm/ 850 mm/ 605 mm/ 639 mm
Conexión eléctrica	Voltaje	230 V
	Energía general	2200 W
	Fusible	10 A
	Frecuencia	60 Hz
Nivel de protección contra la entrada de partículas sólidas y humedad asegurada por la tapa protectora, excepto cuando el equipo de baja tensión no tiene protección contra la humedad		IPX4
Presión del suministro de agua	Mínimo	0,5 bares (0,05 Mpa)
	Máximo	10 bares (1,0 Mpa)
Nivel de presión acústica de emisión conforme con EN ISO 11204/11203		< 70 dB
Suministro de agua <sup>1)</sup>		Agua fría Agua caliente <sup>2)</sup>
Carga máxima	Algodón	8 kg
Velocidad Centrifuga	Máximo	1351 r.p.m.

<sup>1)</sup> Conecta la manguera de entrada de agua a un grifo con rosca de 3/4" .

<sup>2)</sup> Asegúrese de que la temperatura del agua caliente de su sistema doméstico no es superior a 60 °C.



El aparato también funciona conectando la única tubería de agua fría.

### 14. ASPECTOS MEDIOAMBIENTALES

Recicle los materiales con el símbolo . Coloque el material de embalaje en los contenedores adecuados para su reciclaje. Ayude a proteger el medio ambiente y la salud pública, así como a

reciclar residuos de aparatos eléctricos y electrónicos. No deseche los aparatos marcados con el símbolo  junto con los residuos domésticos. Lleve el producto a su centro de reciclaje local o póngase en contacto con su oficina municipal.







Electrolux Professional S.p.A.  
Viale Treviso, 15 -33170 Pordenone  
Italy

[www.electroluxprofessional.com/mypro/](http://www.electroluxprofessional.com/mypro/)